



هلدينگ پشمشيشه پارس

PARS

Water Solution

ليست قيمت محصولات آبرسانی هلدينگ پارس - بهمن ماه ۱۴۰۳

GREEN[®]
Water Solution

SISTEMA[®]
WATER PUMPS

GRUNDFOS[®]



WWW.PARSWS.COM



ضمانت طلایی و خدمات پس از فروش پارس

توجه ویژه به ارائه خدمات پس از فروش جزء اصول اصلی و حرفه ای تمامی شرکت های تولیدی معتبر جهان است. با هدف دستیابی به این مهم، گروه تجاری-تولیدی پشم شیشه پارس، دفاتر خدمات پس از فروش خود را در سراسر کشور ایجاد نموده است. این شرکت با برگزاری دوره های آموزشی و تخصصی مختلف برای شبکه نمایندگی فروش و خدمات پس از فروش، همواره سعی دارد با ارتقاء سطح دانش فنی، نقش ارزنده و تعیین کننده ای در ارائه خدمات فنی و تخصصی، هم تراز با تکنولوژی های روز دنیا به مهندسی و همکاران گرامی داشته باشد.

گروه تجاری - تولیدی پشم شیشه پارس به عنوان نماینده انحصاری برندهای سیستمای ایتالیا و گرین در ایران با ۲۵ سال سابقه درخشان در حوزه های تأسیسات ساختمانی، آبرسانی و تهویه مطبوع، با ارائه محصولات نوین و باکیفیت از برندهای تراز اول دنیا به عنوان تخصصی ترین مرکز تولید، فروش و خدمات پس از فروش صنایع تأسیسات کشور با افتخار در خدمت جامعه مهندسی و همکاران گرامی است که با اتکا به تجربیات کادر مجرب خود سعی در برآورده ساختن نیاز مشتریان با هدف جلب رضایت آنان از محصولات و خدمات خود دارد.

براین باوریم که نگرش مشتری مداری و ارائه محصولات باکیفیت و تحویل به موقع کالا، از اهداف اصلی ما بوده که منجر به تداوم همکاری خواهد شد.





WATER PUMP MADE IN ITALY

برتری > پیشتازی > همواره

امروزه طیف وسیعی از محصولات سیستما ایتالیا شامل انواع پمپ های:

- تقویت فشار - افقی طبقاتی
 - تقویت فشار - عمودی طبقاتی
 - سیرکولاسیون
 - سیستم های سرمایش و گرمایش - خطی
 - سیستم های سرمایش و گرمایش - زمینی
 - آبیاری کشاورزی
 - فاضلابی
 - تخلیه آب های هرز
 - چاهی
 - استخری
 - آبرسانی خانگی و تجاری
- می باشند که تمامی کاربری های خانگی، شهری، صنعتی و کشاورزی را پوشش می دهند.

کمپانی سیستما ایتالیا با بیش از ۳۰ سال سابقه به عنوان یکی از بزرگترین و برترین بازیگران تولید کننده انواع پمپ های تقویت فشار در دنیا شناخته میشود.

کارخانه بزرگ سیستما واقع در ویادانا، شمال شرقی شهر پارما ایتالیا احداث گردیده است.

این کارخانه وسیع دارای فاز های متعددی جهت تولید انواع پمپ با ظرفیت و تیراژ بالا می باشد به صورتیکه سیستما هم اکنون در بیش از ۱۰۰ کشور محصولات و خدمات فنی و مهندسی خود را ارائه میدهد علاوه بر این سیستما با هدف تنوع و افزایش دسته محصولات خود، سایت های متعدد تولیدی در سراسر دنیا احداث نموده است.

سیستماتا از زمان تاسیس، همواره در حال تحقیق، توسعه و گسترش دامنه محصولات خود با هدف پوشش دادن به تمام نیاز های مشتریان است.



ALWAYS > FURTHER > BETTER

SISTEMA®

WATER PUMPS



MADE IN ITALY



VOLUMETRIC PUMPS

TT

پمپ محیطی

مدل	کد فنی	توان		ولتاژ	فرکانس	هد	دبی	قطر دهانه مکش	قطر دهانه دهش	قیمت (ریال)
TT 50	101020300	0,50 HP	0,37 KW	230	50	38	2/1	1	1	50,490,000
TT 70	101022300	0,70 HP	0,52 KW	230	50	46	2/4	1	1	70,100,000
TT 80	101020700	0,80 HP	0,60 KW	230	50	55	3	1	1	76,640,000



MADE IN ITALY



موتور
ولتاژ: ۲۳۰ ولت تک فاز
دو پل و چهار پل
فرکانس: ۵۰ هرتز
کلاس عایقی: **F**
درجه حفاظتی: **IP44**

متریال
بدنه پمپ: چدن
پروانه: برنج
شفاف: استنلس استیل
AISI 304
سیل مکانیکی (۵۰-۸۰): سرامیک / گرافیت / **NBR**
سیل مکانیکی (۷۰): سرامیک / سیلیکون / **NBR**

دمای مجاز سیال
۶۰ درجه سانتی گراد

دمای محیط
۴۰ درجه سانتی گراد

حداکثر مکش از عمق
۷ متر

شرایط کاربری
مداوم

کاربرد ها
سیستم های خانگی
سیستم های توزیع آب
اتوکلاو

ویژگی ها
توانایی تامین فشار بالا
حداقل مصرف انرژی
اطمینان و بازدهی بالا

شرایط عملکرد
دبی: حداکثر ۳ متر مکعب
هد: حداکثر ۵۵ متر

SELFPRIMING PUMPS

JET

پمپ جتی

مدل	کد فنی	توان		ولتاژ	فرکانس	هد	دبی	قطر دهانه مکش	قطر دهانه دهش	قیمت (ریال)
JET 40 CE	101155450	0,80 HP	0,60 KW	230	50	38	3	1	1	86,340,000
JET 100 CE	101161330	1,00 HP	0,75 KW	230	50	46	3/6	1	1	103,470,000
JET 150	101162010	1,50 HP	1,10 KW	230	50	58	4/8	1	1	280,390,000



MADE IN ITALY



موتور
ولتاژ: ۲۳۰ ولت تک فاز / ۴۰۰/۲۳۰ ولت سه فاز
فرکانس: ۵۰ هرتز
کلاس عایقی: **F**
درجه حفاظتی: **IP44**

متربال
بدنه پمپ: چدن
پروانه (۱۰۰): استنلس استیل
پروانه (۱۳۰): نوریل
دیفیوزر: نوریل
شفٹ: استنلس استیل
AISI 304
سیل مکانیکی: سرامیک / گرافیت / **NBR**

دمای مجاز سیال
۳۵ درجه سانتی گراد

دمای محیط
۴۰ درجه سانتی گراد

حداکثر مکش از عمق
۸ متر

شرایط کاربری
مداوم

کاربردها
سیستم های خانگی
سیستم های توزیع آب
سیستم های آبیاری

ویژگی ها
حداقل مصرف انرژی
اطمینان و بازدهی بالا

شرایط عملکرد
حداکثر دبی: ۳٫۶ مترمکعب
حداکثر هد: ۴۷ متر

SELFPRIMING PUMPS

JET X

پمپ جتی

مدل	کد فنی	توان		ولتاژ	فرکانس	هد	دبی	قطر دهانه مکش	قطر دهانه دهش	قیمت (ریال)
JET-X 88 CE		1,00 HP	0,75 KW	230	50	46	3	1	1	152,730,000

NEW
ARRIVAL

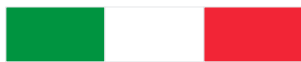

MADE IN ITALY



موتور
ولتاژ: ۲۳۰ ولت تک فاز / ۴۰۰/۲۳۰ ولت سه فاز
فرکانس: ۵۰ هرتز
کلاس عایقی: F
درجه حفاظتی: IP44
متریال
بدنه پمپ: استنلس استیل
محفظه موتور: آلومینیوم
پروانه ۸۰-۸۵: نوریل
پروانه ۸۸: استنلس استیل
دیفیوزر: نوریل
فلنج پمپ استنلس استیل
شفاف: استنلس استیل 304 AISI
سیل مکانیکی: سرامیک / گرافیت / NBR

شرایط عملکرد
حداکثر دبی: ۳٫۶ مترمکعب
حداکثر هد: ۴۷ متر
دمای مجاز سیال
۳۵ درجه سانتی گراد
دمای محیط
۴۰ درجه سانتی گراد
حداکثر مکش از عمق
۸ متر
شرایط کاربری
مداوم

کاربرد ها:
سیستم های خانگی
سیستم های توزیع آب
سیستم های آبیاری
ویژگی ها
مکش از عمق تا ۸ متر
حداقل مصرف انرژی
اطمینان و بازدهی بالا

SINGLE IMPELLER CENTRIFUGAL PUMPS

TC

پمپ بشقابی تک پروانه

مدل	کد فنی	توان		ولتاژ	فرکانس	هد	دبی	قطر دهانه مکش	قطر دهانه دهش	قیمت (ریال)
TC 50 CE	101061740	0,50 HP	0,37 KW	230	50	20	6	1	1	77,280,000
TC 100 CE	101061750	1,00 HP	0,75 KW	230	50	29	7/5	1	1	102,820,000
TC 150	101062010	1,50 HP	1,10 KW	230	50	36	7/5	1, 1.4	1	231,090,000
TC 200	101062390	2,00 HP	1,50 KW	230	50	43	7/5	1, 1.4	1	273,000,000
TC 250	101062600	2,50 HP	1,85 KW	230	50	49/5	9	1, 1.4	1	357,940,000
TC 300	101063010	3,00 HP	2,20 KW	230	50	54	9	1, 1.4	1	361,600,000
TC 400	101063020	4,00 HP	3,00 KW	230	50	46/5	18	2	1, 1.4	661,270,000
TC 550	101063030	5,50 HP	4,00 KW	230	50	56	21	2	1, 1.4	709,150,000
TCt 100	101062230	1,00 HP	0,75 KW	400	50	29	7/5	1	1	126,740,000
TCt 150	101062040	1,50 HP	1,10 KW	400	50	36	7/5	1, 1.4	1	271,900,000
TCt 200	101062330	2,00 HP	1,50 KW	400	50	43	7/5	1, 1.4	1	281,290,000
TCt 250 IE3	101062640	2,50 HP	1,85 KW	400	50	49/5	9	1, 1.4	1	موجود - تماس با دفتر فروش
TCt 300 IE3	101063050	3,00 HP	2,20 KW	400	50	54	9	1, 1.4	1	موجود - تماس با دفتر فروش
TCt 400	101063060	4,00 HP	3,00 KW	400	50	46/5	18	2	1, 1.4	موجود - تماس با دفتر فروش



MADE IN ITALY



موتور
ولتاژ: ۲۳۰ ولت تک فاز / ۴۰۰/۲۳۰ ولت سه فاز
فرکانس: ۵۰ هرتز
کلاس عایقی: **F**
درجه حفاظتی: **IP44 - IP55**

متریال
بدنه پمپ: چدن
پروانه: استنلس استیل **AISI 304** / برنج
پروانه **TC50**: نوریل
شفاف: استنلس استیل **AISI 304**
سیل مکانیکی: سرامیک / گرافیت **NBR**

دمای مجاز سیال
۶۰ الی ۹۰ درجه سانتی گراد

دمای محیط
۴۰ درجه سانتی گراد
حداکثر اتیلن گلیکول در سیال: ۵۰٪ (بیش از ۲۰٪ اتیلن گلیکول نیاز به بررسی دیتای فنی دارد)

حداکثر مکش
۷ متر

شرایط کاربری
مداوم

کاربردها
تامین و تقویت فشار در سیستم های بزرگ، متوسط و کوچک
سیستم های خانگی
تاسیسات صنعتی
انواع اسپرینکلر
سیستم های آبیاری - کشاورزی و باغبانی

ویژگی ها
دامنه عملکرد وسیع
تعمیر و نگهداری آسان و ارزان
حداقل مصرف انرژی
اطمینان و بازدهی بالا

OPEN IMPELLER CENTRIFUGAL PUMPS

TAG

پمپ سانتریفیوژ پروانه باز

مدل	کد فنی	توان	ولتاژ	فرکانس	هد	دبی	قطر دهانه مکش	قطر دهانه دهش	قیمت (ریال)
TAG 100	101107020	1,00 HP / 0,75 KW	230	50	16/6	15/6	1, 1.2	1, 1.2	144,900,000

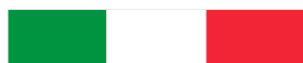

MADE IN ITALY



موتور
ولتاژ: ۲۳۰ ولت تک فاز / ۴۰۰/۲۳۰ ولت سه فاز
فرکانس: ۵۰ هرتز
دو پل با سرعت چرخش ۲۸۵۰ دور در دقیقه
کلاس عایقی: **F**
درجه حفاظتی: **IP44**

متریال
بدنه پمپ: چدن
پروانه: برنج
شفت: استنلس استیل **AISI 304**
سیل مکانیکی: سرامیک / گرافیت / **NBR**

دمای مجاز سیال:
۹۰ درجه سانتی گراد

دمای محیط
۴۰ درجه سانتی گراد

حداکثر مکش از عمق
۸ متر

شرایط کاربری
مداوم

کاربردها
سیستم های آبیاری - کشاورزی و باغبانی
سیستم های صنعتی

ویژگی ها
پمپ آب تمیز با ذرات معلق کوچک
توانایی تامین دبی بالا
طراحی مستحکم
حداقل مصرف انرژی
اطمینان و بازدهی بالا

STAINLESS STEEL SINGLE IMPELLER CENTRIFUGAL PUMPS

TCX

پمپ سانتریفیوژ استنلس استیل تک پروانه

مدل	کد فنی	توان		ولتاژ	فرکانس	هد	دبی	قطر دهانه مکش	قطر دهانه دهش	قیمت (ریال)
TCX 60/0,37	101065510	0,55 HP	0,37 KW	230	50	18	6	1,1,4	1	199,280,000
TCX 60/0,75	101065520	1,00 HP	0,75 KW	230	50	29	7/2	1,1,4	1	206,240,000
TCX 100/1,1	101065530	1,50 HP	1,10 KW	230	50	29/5	12	1,1,4	1	268,650,000
TCX 160/1,1	101065540	1,50 HP	1,10 KW	230	50	20/6	24	1,1,2	1,1,4	258,790,000
TCX 250/1,5	101065560	2,00 HP	1,50 KW	230	50	24/7	24	1,1,2	1,1,4	267,140,000
TCXt 60/0,75 IE3	101065623	1,00 HP	0,75 KW	400	50	29	7/2	1,1,4	1	216,690,000
TCXt 100/1,1	101065630	1,50 HP	1,10 KW	400	50	29/5	12	1,1,4	1	موجود - تماس با دفاتر فروش
TCXt 160/1,1 IE3	101065640	1,50 HP	1,10 KW	400	50	20/6	24	1,1,2	1,1,4	موجود - تماس با دفاتر فروش

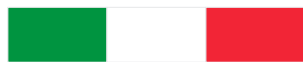

MADE IN ITALY



موتور
ولتاژ: ۲۳۰ ولت تک فاز / ۴۰۰/۲۳۰ ولت سه فاز
فرکانس: ۵۰ هرتز
کلاس عایقی: **F**
درجه حفاظتی: **IP55**
متریال
بدنه پمپ: استنلس استیل **AISI 304**
پروانه: استنلس استیل **AISI 304**
شفاف: استنلس استیل **AISI 304**
سیل مکانیکی: سیلیکون/گرافیت / **EPDM**

دمای مجاز سیال
۹۰ درجه سانتی گراد
دمای محیط
۴۰ درجه سانتی گراد
حداکثر مکش
۷ متر
شرایط کاربری
مداوم

کاربردها
تامین و تقویت فشار در سیستم های بزرگ، متوسط و کوچک - سیستم های خانگی
تاسیسات صنعتی
انواع اسپرینکلر
سیستم های آبیاری - کشاورزی و باغبانی

ویژگی ها
دامنه عملکرد وسیع
تعمیر و نگهداری آسان و ارزان
حداقل مصرف انرژی
اطمینان و بازدهی بالا

STAINLESS STEEL IMPELLER CENTRIFUGAL PUMPS

TWX-C

پمپ سانتریفیوژ استنلس استیل

مدل	کد فنی	توان		ولتاژ	فرکانس	هد	دبی	قطر دهانه مکش	قطر دهانه دهش	قیمت (ریال)
TWX 300-C/1,1	101069010	1,50 HP	1,10 KW	230	50	18/5	42	2	2	351,270,000
TWX 500-C/1,5	101069020	2,00 HP	1,50 KW	230	50	19	54	2, 1,2	2	378,940,000
TWXt 300-C/1,1	101069060	1,50 HP	1,10 KW	400	50	18/5	42	2	2	342,920,000
TWXt 500-C/1,5	101069080	2,00 HP	1,50 KW	400	50	19	54	2, 1,2	2	347,000,000
TWXt 500-C/2,2	101069090	3,00 HP	2,20 KW	400	50	23	60	2, 1,2	2	415,130,000
TWXt 500-C/3	101069100	4,00 HP	3,00 KW	400	50	26	60	2, 1,2	2	457,700,000



موتور
ولتاژ: ۲۳۰ ولت تک فاز / ۴۰۰/۲۳۰ ولت سه فاز
فرکانس: ۵۰ هرتز
کلاس عایقی: **F**
درجه حفاظتی: **IP55**

متریال
بدنه پمپ: استنلس استیل **AISI 304**
موتور ساپورت: آلومینیوم
پروانه: استنلس استیل **AISI 304**
شفت: استنلس استیل **AISI 304**
سیل مکانیکی: سیلیکون / سیلیکون / وایتون

دمای مجاز سیال
۹۰ درجه سانتی گراد
دمای محیط
۴۰ درجه سانتی گراد

حداکثر مکش از عمق
۵ متر
شرایط کاربری
مداوم

کاربردها
تامین و تقویت فشار در سیستم‌های بزرگ، متوسط و کوچک - تاسیسات صنعتی - تاسیسات بیمارستانی کاربری های تصفیه آب - استخر، سونا و جکوزی سیستم های آبیاری - کشاورزی و باغبانی

ویژگی ها
قابلیت پمپاژ سیالات نیمه خورنده
دامنه عملکرد وسیع
تعمیر و نگهداری آسان و ارزان
حداقل مصرف انرژی
اطمینان و بازدهی بالا

STAINLESS STEEL OPEN IMPELLER CENTRIFUGAL PUMPS

TWX-A

پمپ سانتریفیوژ استنلس استیل پروانه باز

مدل	کد فنی	توان		ولتاژ	فرکانس	هد	دبی	قطر دهانه مکش	قطر دهانه دهش	قیمت (ریال)
TWX 300-A/1,1	101069150	1,50 HP	1,10 KW	230	50	10/5	42	2	2	342,690,000
TWX 300-A/1,5	101069160	2,00 HP	1,50 KW	230	50	13	54	2	2	374,240,000
TWXt 300-A/1,1	101069200	1,50 HP	1,10 KW	400	50	10/5	42	2	2	317,150,000
TWXt 300-A/1,5	101069210	2,00 HP	1,50 KW	400	50	13	54	2	2	335,020,000
TWXt 500-A/2,2	101069220	3,00 HP	2,20 KW	400	50	15	66	2, ^{1,2}	2	393,840,000
TWXt 500-A/3	101069230	4,00 HP	3,00 KW	400	50	18	84	2, ^{1,2}	2	436,420,000



موتور
ولتاژ: ۲۳۰ ولت تک فاز / ۴۰۰/۲۳۰ ولت سه فاز
فرکانس: ۵۰ هرتز
کلاس عایقی: **F**
درجه حفاظتی: **IP55**
متریال
بدنه پمپ: استنلس استیل **AISI 304**
موتور ساپورت: آلومینیوم
پروانه: استنلس استیل **AISI 304**
شفافیت: استنلس استیل **AISI 304**
سیل مکانیکی: سیلیکون / سیلیکون / وایتون

دمای مجاز سیال
۹۰ درجه سانتی گراد
دمای محیط
۴۰ درجه سانتی گراد
حداکثر مکش از عمق
۳ متر
شرایط کاربری
مداوم

کاربردها
صنایع صنعتی - سیستم های سیرکولاسیون
ماشین های صنعتی شستشو
ماشین های ظرفشویی صنعتی
ویژگی ها
قابلیت پمپاژ سیالات نیمه خورنده
قابلیت پمپاژ سیالات حاوی ذرات جامد معلق در آب
طراحی شده برای انواع سیستم های شستشو صنعتی
تعمیر و نگهداری آسان و ارزان
حداقل مصرف انرژی
اطمینان و بازدهی بالا

TWIN IMPELLER CENTRIFUGAL PUMPS

BTC

پمپ بشقابی دو پروانه تک فاز

مدل	کد فنی	توان		ولتاژ	فرکانس	هد	دبی	قطر دهانه مکش	قطر دهانه دهش	قیمت (ریال)
BTC 25/160C	101082540	1,50 HP	1,10 KW	230	50	51	9/6	1, 1.4	1	289,440,000
BTC 25/160BC	101083400	2,00 HP	1,50 KW	230	50	54	9/6	1, 1.4	1	297,200,000
BTC 25/160BA	101082560	2,50 HP	1,85 KW	230	50	61	9/6	1, 1.4	1	343,380,000
BTC 25/160A	101081630	3,00 HP	2,20 KW	230	50	65	9/6	1, 1.4	1	489,120,000
BTC 32/190C	101081640	3,00 HP	2,20 KW	230	50	63	8/4	1, 1.2	1, 1.4	543,880,000
BTC 32/190A	101081670	5,50 HP	4,00 KW	230	50	88	12	1, 1.2	1, 1.4	753,880,000
BTC 32/210D	101081680	5,50 HP	4,00 KW	230	50	79	15	2	1, 1.4	797,820,000
BTC 40/180D	101081690	5,50 HP	4,00 KW	230	50	60	27	2	1, 1.2	814,250,000



MADE IN ITALY

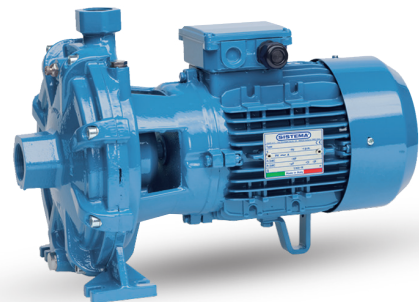

موتور
P2 ≤ 7,5 kW ولت سه فاز برای ۴۰۰/۲۳۰
P2 > 7,5 kW ولت سه فاز برای ۶۹۰/۴۰۰
 فرکانس: ۵۰ هرتز
 کلاس عایقی: **F**
 درجه حفاظتی: **IP55**

متریال
 بدنه پمپ: چدن
 پروانه: برنج
 شفت: استنلس استیل **AISI 304**
 سیل مکانیکی: سرامیک / گرافیت / **NBR**

دمای مجاز سیال
 ۹۰ درجه سانتی گراد

دمای محیط
 ۴۰ درجه سانتی گراد

حداکثر مکش
 ۷ متر

شرایط کاربری
 مداوم

کاربردها
 تامین و تقویت فشار در سیستم های بزرگ، متوسط و کوچک
 سیستم های خانگی - تاسیسات صنعتی
 انواع اسپرینکلر
 سیستم های آبیاری - کشاورزی و باغبانی

ویژگی ها
 دامنه عملکرد وسیع
 تعمیر و نگهداری آسان و ارزان
 حداقل مصرف انرژی
 اطمینان و بازدهی بالا

TWIN IMPELLER CENTRIFUGAL PUMPS

BTC

پمپ بشقابی دو پروانه سه فاز

مدل	کد فنی	توان		ولتاژ	فرکانس	هد	دبی	قطر دهانه مکش	قطر دهانه دهش	قیمت (ریال)
BTcT 25/160C	101082610	1,50 HP	1,10 KW	400	50	51	9/6	1,1,4	1	310,190,000
BTcT 25/160B IE3	101082620	2,00 HP	1,50 KW	400	50	58	9/6	1,1,4	1	350,530,000
BTcT 25/160BA IE3	101082630	2,50 HP	1,85 KW	400	50	61	9/6	1,1,4	1	456,920,000
BTcT 25/160A IE3	101080790	3,00 HP	2,20 KW	400	50	65	9/6	1,1,4	1	موجود- تماس با دفاتر فروش
BTcT 25/180A IE3	101080783 101080780	4,00 HP	3,00 KW	400	50	70	12	1,1,4	1	موجود- تماس با دفاتر فروش
BTcT 32/190C	101080800	3,00 HP	2,20 KW	400	50	63	8/4	1,1,2	1,1,4	موجود- تماس با دفاتر فروش
BTcT 32/190B IE3	101080810	4,00 HP	3,00 KW	400	50	74	12	1,1,2	1,1,4	موجود- تماس با دفاتر فروش
BTcT 32/190A	101080820	5,50 HP	4,00 KW	400	50	88	12	1,1,2	1,1,4	موجود- تماس با دفاتر فروش
BTcT 32/210D	101080830	5,50 HP	4,00 KW	400	50	79	15	2	1,1,4	موجود- تماس با دفاتر فروش
BTcT 32/210C	101080840	7,50 HP	5,50 KW	400	50	90	18	2	1,1,4	موجود- تماس با دفاتر فروش
BTcT 32/210B	101080850	10,00 HP	7,50 KW	690	50	105/5	18	4	1,1,4	موجود- تماس با دفاتر فروش
BTcT 32/210A	101080860	12,50 HP	9,20 KW	690	50	117	18	2	1,1,4	موجود- تماس با دفاتر فروش
BTcT 32/215A	101080950	15,00 HP	11,00 KW	690	50	120	21	2	1,1,4	موجود- تماس با دفاتر فروش
BTcT 40/180D	101080870	5,50 HP	4,00 KW	400	50	60	27	2	1,1,2	موجود- تماس با دفاتر فروش
BTcT 40/180C	101080880	7,50 HP	5,50 KW	400	50	71	30	2	1,1,2	موجود- تماس با دفاتر فروش
BTcT 40/180B	101080890	10,00 HP	7,50 KW	690	50	87	30	2	1,1,2	موجود- تماس با دفاتر فروش
BTcT 40/180A	101080900	12,50 HP	9,20 KW	690	50	93/5	30	2	1,1,2	موجود- تماس با دفاتر فروش
BTcT 40/200A	101080910	15,00 HP	11,00 KW	690	50	96	36	2	1,1,2	موجود- تماس با دفاتر فروش



MADE IN ITALY

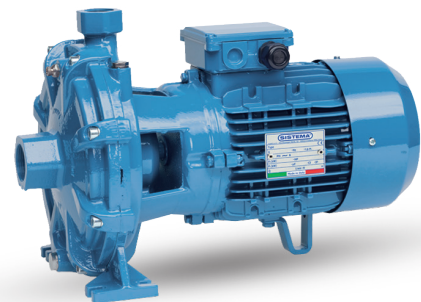

موتور
P2 ≤ 7,5 kW ولت سه فاز برای ۴۰۰/۲۳۰
P2 > 7,5 kW ولت سه فاز برای ۶۹۰/۴۰۰
 فرکانس: ۵۰ هرتز
 کلاس عایقی: **F**
 درجه حفاظتی: **IP55**

متربال
 بدنه پمپ: چدن
 پروانه: برنج
 شفت: استنلس استیل **AISI 304**
 سیل مکانیکی: سرامیک / گرافیت / **NBR**

دمای مجاز سیال
 ۹۰ درجه سانتی گراد

دمای محیط
 ۴۰ درجه سانتی گراد

حداکثر مکش
 ۷ متر

شرایط کاربری
 مداوم

کاربرد ها
 تامین و تقویت فشار در سیستم های بزرگ، متوسط و کوچک
 سیستم های خانگی - تاسیسات صنعتی
 انواع اسپرینکلر
 سیستم های آبیاری - کشاورزی و باغبانی

ویژگی ها
 دامنه عملکرد وسیع
 تعمیر و نگهداری آسان و ارزان
 حداقل مصرف انرژی
 اطمینان و بازدهی بالا

CENTRIFUGAL IRRIGATION PUMPS

TCB

پمپ سانتریفیوژ زمینی

مدل	کد فنی	توان		ولتاژ	فرکانس	هد	دبی	قطر دهانه مکش	قطر دهانه دهش	قیمت (ریال)
TCB 65	101101030	2,00 HP	1,50 KW	230	50	17	30	2	2	229,170,000
TCB 100	101100260	1,00 HP	0,75 KW	230	50	13	21	2	2	154,820,000
TCB 150	101100270	1,50 HP	1,10 KW	230	50	15	21	2	2	170,690,000
TCB 303/A	101102040	3,00 HP	2,20 KW	230	50	22	42	3	3	386,440,000
TCB 303/B	101102540	3,00 HP	2,20 KW	230	50	17/4	60	3	3	390,270,000
TCB 403/A	101102050	4,00 HP	3,00 KW	230	50	26/5	54	3	3	586,150,000
TCB 454/B	101102560	4,00 HP	3,00 KW	230	50	15/5	108	4	4	موجود - تماس با دفاتر فروش
TCB 554/A	101102160	5,50 HP	4,00 KW	230	50	22/5	96	4	4	موجود - تماس با دفاتر فروش
TCBt 65 IE3	101101120	2,00 HP	1,50 KW	400	50	17	30	2	2	موجود - تماس با دفاتر فروش
TCBt 150 IE3	101100310	1,50 HP	1,10 KW	400	50	15	21	2	2	موجود - تماس با دفاتر فروش
TCBt 303/A	101102130	3,00 HP	2,20 KW	400	50	22	42	3	3	موجود - تماس با دفاتر فروش
TCBt 403/A	101102140	4,00 HP	3,00 KW	400	50	26/5	54	3	3	موجود - تماس با دفاتر فروش
TCBt 454/B	101102650	4,00 HP	3,00 KW	400	50	18/5	108	4	4	موجود - تماس با دفاتر فروش
TCBt 554/B	101102660	5,50 HP	4,00 KW	400	50	18/5	108	4	4	موجود - تماس با دفاتر فروش



MADE IN ITALY

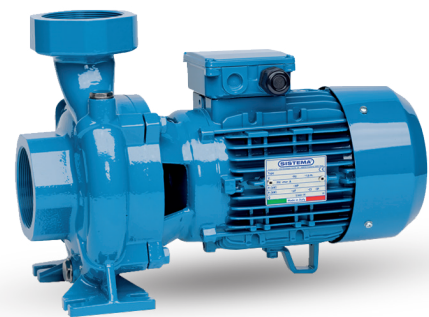

موتور
ولتاژ: ۲۳۰ ولت تک فاز / ۴۰۰/۲۳۰ ولت سه فاز
فرکانس: ۵۰ هرتز
دو پل با سرعت چرخش ۲۸۵۰ دور در دقیقه
کلاس عایقی: **F**
درجه حفاظتی: **IP55**

متریال
بدنه پمپ: چدن
پروانه: چدن
شفت: استنلس استیل **AISI 304**
سیل مکانیکی: سرامیک / گرافیت / **NBR**

دمای مجاز سیال
۹۰ درجه سانتی گراد

دمای محیط
۴۰ درجه سانتی گراد

حداکثر مکش
۷ متر

شرایط کاربری
مداوم

کاربردها
سیستم های صنعتی
صنایع غذایی
سیستم های آبیاری - کشاورزی و باغبانی

ویژگی ها
توانایی تامین دبی بالا
طراحی مستحکم
حداقل مصرف انرژی
اطمینان و بازدهی بالا

MONOBLOCK CENTRIFUGAL PUMPS

TN

پمپ سانتریفیوژ مونوبلاک

مدل	کد فنی	توان		ولتاژ	فرکانس	هد	دبی	قطر دهانه مکش	قطر دهانه دهش	قیمت (ریال)
TN 32-160C	101800010	2,00 HP	1,50 KW	230	50	25/5	27	50	32	532,550,000
TN 32-160B	101800020	3,00 HP	2,20 KW	230	50	28/8	30	50	32	594,770,000
TN 32-200C	101800040	5,50 HP	4,00 KW	230	50	40/7	36	50	32	775,630,000
TN 40-160B	101801040	4,00 HP	3,00 KW	230	50	32/7	42	65	40	702,490,000
TN 40-160A	101801050	5,50 HP	4,00 KW	230	50	36/2	48	65	40	746,120,000
TN 50-160D	101802010	4,00 HP	3,00 KW	230	50	25	72	65	50	738,470,000
TN 50-160C	101802020	5,50 HP	4,00 KW	230	50	29/5	72	65	50	788,800,000
TNt 32-160C IE3	101800260 101800263	2,00 HP	1,50 KW	400	50	25/5	27	50	32	موجود- تماس با دفاتر فروش
TNt 32-160B IE3	101800270	3,00 HP	2,20 KW	400	50	28/8	30	50	32	موجود- تماس با دفاتر فروش
TNt 32-160A IE3	101800280	4,00 HP	3,00 KW	400	50	35/5	30	50	32	موجود- تماس با دفاتر فروش
TNt 32-200C	101800290	5,50 HP	4,00 KW	400	50	40/7	36	50	32	موجود- تماس با دفاتر فروش
TNt 32-200B	101800300	7,50 HP	5,50 KW	400	50	55/7	36	50	32	موجود- تماس با دفاتر فروش
TNt 32-200A	101800310	10,00 HP	7,50 KW	400	50	60/7	36	50	32	موجود- تماس با دفاتر فروش
TNt 32-250C	10180440	12,50 HP	9,20 KW	690	50	70	36	50	32	موجود- تماس با دفاتر فروش
TNt 32-250B	101800450	15,00 HP	11,00 KW	690	50	81	36	50	32	موجود- تماس با دفاتر فروش
TNt 32-250A	101800460	20,00 HP	15,00 KW	690	50	90/5	36	50	32	موجود- تماس با دفاتر فروش
TNt 40-160B	101801290	4,00 HP	3,00 KW	400	50	32/7	42	65	40	موجود- تماس با دفاتر فروش
TNt 40-160A	101801300	5,50 HP	4,00 KW	400	50	36/2	48	65	40	موجود- تماس با دفاتر فروش
TNt 40-200B	101801310	7,50 HP	5,50 KW	400	50	46/5	54	65	40	موجود- تماس با دفاتر فروش
TNt 40-200A	101801320	10,00 HP	7,50 KW	400	50	56	54	65	40	موجود- تماس با دفاتر فروش
TNt 40-250B	101801450	15,00 HP	11,00 KW	690	50	74	54	65	40	موجود- تماس با دفاتر فروش
TNt 40-250A	101801460	20,00 HP	15,00 KW	690	50	91/5	54	65	40	موجود- تماس با دفاتر فروش
TNt 50-160D	101802260	4,00 HP	3,00 KW	400	50	25	72	65	50	موجود- تماس با دفاتر فروش
TNt 50-160C	101802280	5,50 HP	4,00 KW	400	50	29/5	72	65	50	موجود- تماس با دفاتر فروش
TNt 50-160B	101802290	7,50 HP	5,50 KW	400	50	37	78	65	50	موجود- تماس با دفاتر فروش
TNt 50-160A	101802300	10,00 HP	7,50 KW	400	50	40	78	65	50	موجود- تماس با دفاتر فروش
TNt 50-200C	101802430	12,50 HP	9,20 KW	690	50	48/7	78	65	50	موجود- تماس با دفاتر فروش
TNt 50-200B	101802440	15,00 HP	11,00 KW	690	50	52/7	78	65	50	موجود- تماس با دفاتر فروش
TNt 50-200A	101802450	20,00 HP	15,00 KW	690	50	64/5	78	65	50	موجود- تماس با دفاتر فروش
TNt 50-250C	101802460	20,00 HP	15,00 KW	690	50	71/3	78	65	50	موجود- تماس با دفاتر فروش
TNt 50-250B	101802470	25,00 HP	18,50 KW	690	50	80/8	78	65	50	موجود- تماس با دفاتر فروش
TNt 50-250A	101802480	30,00 HP	22,50 KW	690	50	90	78	65	50	موجود- تماس با دفاتر فروش
TNt 65-160E	101803260	7,50 HP	5,50 KW	400	50	24/5	120	80	65	موجود- تماس با دفاتر فروش
TNt 65-160D	101803280	10,00 HP	7,50 KW	400	50	28/5	132	80	65	موجود- تماس با دفاتر فروش
TNt 65-160C	101803400	12,50 HP	9,20 KW	690	50	32	144	80	65	موجود- تماس با دفاتر فروش
TNt 65-160B	101803410	15,00 HP	11,00 KW	690	50	35/5	144	80	65	موجود- تماس با دفاتر فروش

MONOBLOCK CENTRIFUGAL PUMPS

TN

پمپ سانتریفیوژ مونوبلاک

مدل	کد فنی	توان		ولتاژ	فرکانس	هد	دبی	قطر دهانه مکش	قطر دهانه دهش	قیمت (ریال)
TNt 65-160A	101803420	20,00 HP	15,00 KW	690	50	40	144	80	65	موجود- تماس با دفاتر فروش
TNt 65-200C	101803430	20,00 HP	15,00 KW	690	50	48/5	144	80	65	موجود- تماس با دفاتر فروش
TNt 65-200B	101803440	25,00 HP	18,50 KW	690	50	52/5	144	80	65	موجود- تماس با دفاتر فروش
TNt 65-200A	101803450	30,00 HP	22,50 KW	690	50	60/5	144	80	65	موجود- تماس با دفاتر فروش
TNt 65-250B	101803460	40,00 HP	30,00 KW	690	50	79	144	80	65	موجود- تماس با دفاتر فروش
TNt 65-250A	101803470	50,00 HP	37,00 KW	690	50	89/5	156	80	65	موجود- تماس با دفاتر فروش
TNt 80-160D	101804380	15,00 HP	11,00 KW	690	50	27/5	180	100	80	موجود- تماس با دفاتر فروش
TNt 80-160C	101804390	20,00 HP	15,00 KW	690	50	30/6	195	100	80	موجود- تماس با دفاتر فروش
TNt 80-160B	101804400	25,00 HP	18,50 KW	690	50	35	210	100	80	موجود- تماس با دفاتر فروش
TNt 80-160A	101804410	30,00 HP	22,50 KW	690	50	38/6	225	100	80	موجود- تماس با دفاتر فروش
TNt 80-200B	101804420	40,00 HP	30,00 KW	690	50	54/1	240	100	80	موجود- تماس با دفاتر فروش
TNt 80-200A	101804430	50,00 HP	37,00 KW	690	50	58/8	240	100	80	موجود- تماس با دفاتر فروش

MADE IN ITALY

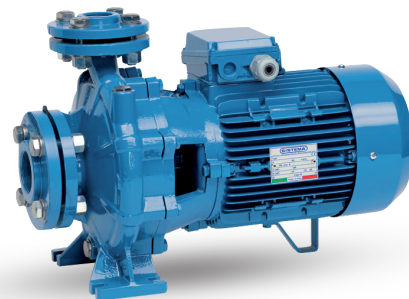

موتور

ولتاژ: ۲۳۰ ولت تک فاز

P2 ≤ 7,5 kW ۴۰۰/۲۳۰ ولت سه فاز برای

P2 > 7,5 kW ۶۹۰/۴۰۰ ولت سه فاز برای

فرکانس: ۵۰ هرتز

کلاس عایقی: **F**

درجه حفاظتی: **IP55**

متریال

بدنه پمپ: چدن

پروانه: چدن

شفیت: استنلس استیل **AISI 304**

سیل مکانیکی: سرامیک / گرافیت / **NBR**

دمای مجاز سیال

۹۰ درجه سانتی گراد

دمای محیط

۴۰ درجه سانتی گراد

حداکثر مکش

۷ متر

شرایط کاربری

مداوم

کاربردها

سیستم های تهویه مطبوع

سیستم های گرمایش - سیستم های سرمایش

تاسیسات صنعتی - تاسیسات ساختمانی

تغذیه اتوکلاو

سیستم های آبیاری - کشاورزی و باغبانی

ویژگی ها

دهانه ورودی و خروجی فلنج دار

طراحی مستحکم

تنوع دامنه و عملکرد گسترده

کارکرد در شرایط سخت و مداوم

STAINLESS STEEL MONOBLOCK CENTRIFUGAL PUMPS

TNX

پمپ سانتریفیوژ مونوبلاک استنلس استیل

مدل	کد فنی	توان		ولتاژ	فرکانس	هد	دبی	قطر دهانه مکش	قطر دهانه دهش	قیمت (ریال)
TNXt 32-160/1,5	101810010	2,00 HP	1,50 KW	400	50	26	24	50	32	موجود - تماس با دفاتر فروش
TNXt 32-160/2,2	101810020	3,00 HP	2,20 KW	400	50	30	24	50	32	موجود - تماس با دفاتر فروش
TNXt 32-200/3 IE3	101810070	4,00 HP	3,00 KW	400	50	36/5	30	50	32	موجود - تماس با دفاتر فروش
TNXt 32-200/4	101810080	5,50 HP	4,00 KW	400	50	51	30	50	32	موجود - تماس با دفاتر فروش
TNXt 32-200/5,5	101810090	7,50 HP	5,50 KW	690	50	58/5	36	50	32	موجود - تماس با دفاتر فروش
TNXt 40-125/2,2	101810130	3,00 HP	2,20 KW	400	50	21/5	36	60	40	موجود - تماس با دفاتر فروش
TNXt 40-125/3 IE3	101810140	4,00 HP	3,00 KW	400	50	26/5	42	65	40	موجود - تماس با دفاتر فروش
TNXt 40-160/4	101810170	5,50 HP	4,00 KW	400	50	32	48	65	40	موجود - تماس با دفاتر فروش
TNXt 40-200/5,5	101810200	7,50 HP	5,50 KW	690	50	43	54	65	40	موجود - تماس با دفاتر فروش
TNXt 40-200/7,5	101810210	10,00 HP	7,50 KW	690	50	53/5	60	65	40	موجود - تماس با دفاتر فروش
TNXt 40-200/11	101810220	15,00 HP	11,00 KW	690	50	65	66	65	40	موجود - تماس با دفاتر فروش
TNXt 50-125/4	101810260	5,50 HP	4,00 KW	400	50	27	66	65	50	موجود - تماس با دفاتر فروش
TNXt 50-200/7,5	101810300	10,00 HP	7,50 KW	690	50	40/5	72	65	50	موجود - تماس با دفاتر فروش
TNXt 50-200/11	101810310	15,00 HP	11,00 KW	690	50	55	72	65	50	موجود - تماس با دفاتر فروش
TNXt 50-200/15	101810320	20,00 HP	15,00 KW	690	50	62	72	65	50	موجود - تماس با دفاتر فروش
TNXt 50-200/18,5	101810330	25,00 HP	18,50 KW	690	50	70/5	78	65	50	موجود - تماس با دفاتر فروش
TNXt 65-125/7,5	101810370	10,00 HP	7,50 KW	690	50	26/5	120	80	65	موجود - تماس با دفاتر فروش
TNXt 65-160/11	101810400	15,00 HP	11,00 KW	690	50	35	132	80	65	موجود - تماس با دفاتر فروش
TNXt 65-160/15	101810410	20,00 HP	15,00 KW	690	50	42/5	132	80	65	موجود - تماس با دفاتر فروش
TNXt 65-200/18,5	101810440	25,00 HP	18,50 KW	690	50	52	144	80	65	موجود - تماس با دفاتر فروش
TNXt 80-160/11	101810460	15,00 HP	11,00 KW	690	50	26	195	100	80	موجود - تماس با دفاتر فروش
TNXt 80-160/15	101810470	20,00 HP	15,00 KW	690	50	33	210	100	80	موجود - تماس با دفاتر فروش
TNXt 80-160/18,5	101810480	25,00 HP	18,50 KW	690	50	37/5	210	100	80	موجود - تماس با دفاتر فروش
TNXt 80-200/22	101810500	30,00 HP	22,00 KW	690	50	43/5	225	100	80	موجود - تماس با دفاتر فروش

MADE IN ITALY



موتور

P2 ≤ 7,5 kW ولت سه فاز برای ۴۰۰/۲۳۰

P2 > 7,5 kW ولت سه فاز برای ۶۹۰/۴۰۰

فرکانس: ۵۰ هرتز

کلاس عایقی: **F**

درجه حفاظتی: **IP55**

متریال

بدنه پمپ: استنلس استیل **AISI 304**

فلنج پمپ: استنلس استیل **AISI 304**

پروانه: استنلس استیل **AISI 304**

شفت: استنلس استیل **AISI 304**

سیل مکانیکی: سرامیک / گرافیت / **NBR**

دمای مجاز سیال

۹۰ درجه سانتی گراد

دمای محیط

۴۰ درجه سانتی گراد

حداکثر مکش

۷ متر

شرایط کاربری

مداوم



کاربردها

سیستم های تهویه مطبوع

سیستم های گرمایش - سیستم های سرمایش

تاسیسات صنعتی - تاسیسات ساختمانی

تغذیه اتوکلاو

سیستم های آبیاری - کشاورزی و باغبانی

ویژگی ها

دهانه ورودی و خروجی فلنج دار

طراحی مستحکم

تنوع دامنه و عملکرد گسترده

کارکرد در شرایط سخت و مداوم

HORIZONTAL MULTI-IMPELLER PUMPS

MR

پمپ افقی طبقاتی کم صدا

مدل	کد فنی	توان		ولتاژ	فرکانس	هد	دبی	قطر دهانه مکش	قطر دهانه دهش	قیمت (ریال)
MR 2-4	102206540	0,75 HP	0,55 KW	230	50	36	4/8	1	1	226,430,000
MR 2-5	102206550	0,75 HP	0,55 KW	230	50	45	4/8	1	1	245,100,000
MR 2-6	102206560	1,00 HP	0,75 KW	230	50	54	4/8	1	1	249,990,000
MR 4-3	102206580	0,75 HP	0,55 KW	230	50	29/5	9/6	1,1,4	1	217,670,000
MR 4-4	102206590	1,00 HP	0,75 KW	230	50	39/5	9/6	1,1,4	1	227,370,000
MR 4-5	102206600	1,00 HP	0,75 KW	230	50	49/5	9/6	1,1,4	1	277,270,000
MR 4-6	102206610	1,50 HP	1,10 KW	230	50	60	10/8	1,1,4	1	299,880,000
MR 10-4	102206660	2,00 HP	1,50 KW	230	50	44	18	1,1,2	1,1,2	399,190,000
MR 10-5	102206670	3,00 HP	2,20 KW	230	50	54/5	18	1,1,2	1,1,2	472,300,000
MRt 2-4	102206790	0,75 HP	0,55 KW	400	50	36	4/8	1	1	موجود- تماس با دفاتر فروش
MRt 2-5	102206800	0,75 HP	0,55 KW	400	50	45	4/8	1	1	موجود- تماس با دفاتر فروش
MRt 2-6 IE3	102206813	1,00 HP	0,75 KW	400	50	54	4/8	1	1	موجود- تماس با دفاتر فروش
MRt 4-3	102206830	0,75 HP	0,55 KW	400	50	29/5	9/6	1,1,4	1	موجود- تماس با دفاتر فروش
MRt 4-5 IE3	102206853	1,00 HP	0,75 KW	400	50	49/5	9/6	1,1,4	1	موجود- تماس با دفاتر فروش
MRt 4-6 IE3	102206863	1,50 HP	1,10 KW	400	50	60	10/8	1,1,4	1	موجود- تماس با دفاتر فروش
MRt 10-5	102206910	3,00 HP	2,20 KW	400	50	54/5	18	1,1,2	1,1,2	موجود- تماس با دفاتر فروش
MRt 10-6 IE3	102206923	4,00 HP	3,00 KW	400	50	66	18	1,1,2	1,1,2	موجود- تماس با دفاتر فروش

MADE IN ITALY



موتور
ولتاژ: ۲۳۰ ولت تک فاز / ۴۰۰/۲۳۰ ولت سه فاز
فرکانس: ۵۰ هرتز
دو پل با سرعت چرخش ۲۸۵۰ دور در دقیقه
کلاس عایقی: **F**
درجه حفاظتی: **IP55**
متریال
بدنه پمپ: چدن
پروانه: استنلس استیل **AISI 304**
شفیت: استنلس استیل **AISI 304**
دیفیوزر: استنلس استیل **AISI 304**
سیل مکانیکی: سرامیک / گرافیت / وایتون

دمای مجاز سیال
۹۰ درجه سانتی گراد
دمای محیط
۴۰ درجه سانتی گراد
حداکثر مکش
۷ متر
شرایط کاربری
مداوم

کاربردها
کلیه سیستم های تقویت فشار
سیستم های اسپرینکلر - سیستم های کارواش
سیستم های دور متغییر و کنترلی
سیستم های آبیاری - کشاورزی و باغبانی
ویژگی ها
اطمینان و بازدهی بالا
حداقل مصرف انرژی
کم صدا
طراحی فشرده
طراحی مدولار

HORIZONTAL MULTI-IMPELLER PUMPS

MRX

پمپ افقی طبقاتی کم صدا استنلس استیل

مدل	کد فنی	توان		ولتاژ	فرکانس	هد	دبی	قطر دهانه مکش	قطر دهانه دهش	قیمت (ریال)
MRX 2-4	102207540	0,75 HP	0,55 KW	230	50	36	4/8	1	1	253,900,000
MRX 2-5	102207550	0,75 HP	0,55 KW	230	50	45	4/8	1	1	277,070,000
MRX 2-6	102207560	1,00 HP	0,75 KW	230	50	54	4/8	1	1	281,440,000
MRX 4-3	102207580	0,75 HP	0,55 KW	230	50	29/5	9/6	1,1,4	1	246,950,000
MRX 4-4	102207590	1,00 HP	0,75 KW	230	50	39/5	9/6	1,1,4	1	257,500,000
MRX 4-5	102207600	1,00 HP	0,75 KW	230	50	49/5	9/6	1,1,4	1	308,440,000
MRX 4-6	102207610	1,50 HP	1,10 KW	230	50	60	10/8	1,1,4	1	328,950,000
MRX 10-4	102207660	2,00 HP	1,50 KW	230	50	44	18	1,1,2	1,1,2	495,290,000
MRX 10-5	102207670	3,00 HP	2,20 KW	230	50	54/5	18	1,1,2	1,1,2	573,340,000
MRXt 2-4	102207790	0,75 HP	0,55 KW	400	50	36	4/8	1	1	موجود - تماس با دفاتر فروش
MRXt 2-5	102207800	0,75 HP	0,55 KW	400	50	45	4/8	1	1	موجود - تماس با دفاتر فروش
MRXt 4-3	102207830	0,75 HP	0,55 KW	400	50	29/5	9/6	1,1,4	1	موجود - تماس با دفاتر فروش
MRXt 4-5 IE3	102207853	1,00 HP	0,75 KW	400	50	49/5	9/6	1,1,4	1	موجود - تماس با دفاتر فروش
MRXt 4-6 IE3	102207863	1,50 HP	1,10 KW	400	50	60	10/8	1,1,4	1	موجود - تماس با دفاتر فروش
MRXt 10-4	102207900	2,00 HP	1,50 KW	400	50	44	18	1,1,2	1,1,2	موجود - تماس با دفاتر فروش
MRXt 10-5	102207910	3,00 HP	2,20 KW	400	50	54/5	18	1,1,2	1,1,2	موجود - تماس با دفاتر فروش
MRXt 10-6 IE3	102207923	4,00 HP	3,00 KW	400	50	66	18	1,1,2	1,1,2	موجود - تماس با دفاتر فروش

MADE IN ITALY

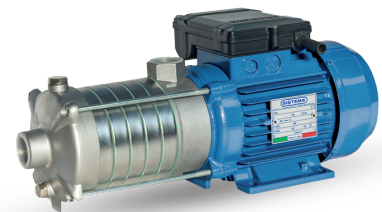
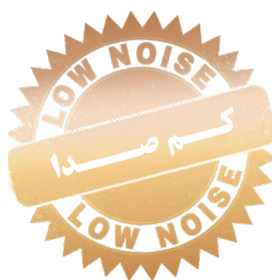

موتور
ولتاژ: ۲۳۰ ولت تک فاز / ۴۰۰/۲۳۰ ولت سه فاز
فرکانس: ۵۰ هرتز
دو پل با سرعت چرخش ۲۸۵۰ دور در دقیقه
کلاس عایقی: **F**
درجه حفاظتی: **IP55**
متریال
بدنه پمپ: استنلس استیل **AISI 304**
پروانه: استنلس استیل **AISI 304**
شفاف: استنلس استیل **AISI 304**
دیفیوزر: استنلس استیل **AISI 304**
سیل مکانیکی: سرامیک / گرافیت / ایتون

دمای مجاز سیال
۹۰ درجه سانتی گراد
دمای محیط
۴۰ درجه سانتی گراد
حداکثر مکش
۷ متر
شرایط کاربری
مداوم

کاربردها
کلیه سیستم های تقویت فشار
سیستم های اسپرینکلر - سیستم های کارواش
سیستم های دور متغییر و کنترلی
سیستم های آبیاری - کشاورزی و باغبانی
ویژگی ها
جنس قطعات استنلس استیل
اطمینان و بازدهی بالا
حداقل مصرف انرژی
کم صدا
طراحی فشرده
طراحی مدولار

VERTICAL MULTI-IMPELLER PUMPS

MRVX

پمپ عمودی طبقاتی کم صدا استنلس استیل

مدل	کد فنی	توان		ولتاژ	فرکانس	هد	دبی	قطر دهانه مکش	قطر دهانه دهش	قیمت (ریال)
MRVXt 2-4	102210260	0,75 HP	0,55 KW	400	50	36	4/8	1	1	موجود - تماس با دفاتر فروش
MRVXt 2-5	102210270	0,75 HP	0,55 KW	400	50	45	4/8	1	1	موجود - تماس با دفاتر فروش
MRVXt 2-6 IE3	102210283	1,00 HP	0,75 KW	400	50	54	4/8	1	1	موجود - تماس با دفاتر فروش
MRVXt 4-4 IE3	102210323	1,00 HP	0,75 KW	400	50	39/5	9/6	1,1,4	1	موجود - تماس با دفاتر فروش
MRVXt 4-5 IE3	102210333	1,25 HP	0,90 KW	400	50	49/5	9/6	1,1,4	1	موجود - تماس با دفاتر فروش
MRVXt 4-6 IE3	102210343	1,50 HP	1,10 KW	400	50	60	10/8	1,1,4	1	موجود - تماس با دفاتر فروش
MRVXt 10-4	102210370	2,00 HP	1,50 KW	400	50	44	18	1,1,2	1,1,2	موجود - تماس با دفاتر فروش
MRVXt 10-5	102210380	3,00 HP	2,20 KW	400	50	54/5	18	1,1,2	1,1,2	موجود - تماس با دفاتر فروش
MRVXt 10-6 IE3	102210393	4,00 HP	3,00 KW	400	50	66	18	1,1,2	1,1,2	موجود - تماس با دفاتر فروش



MADE IN ITALY



موتور
ولتاژ: ۲۳۰ ولت تک فاز / ۴۰۰/۲۳۰ ولت سه فاز
فرکانس: ۵۰ هرتز
دو پل با سرعت چرخش ۲۸۵۰ دور در دقیقه
کلاس عایقی: **F**
درجه حفاظتی: **IP55**
متریال
بدنه پمپ: استنلس استیل **AISI 304**
پروانه: استنلس استیل **AISI 304**
شفیت: استنلس استیل **AISI 304**
دیفیوزر: استنلس استیل **AISI 304**
سیل مکانیکی: سرامیک / گرافیت / وایتون

دمای مجاز سیال
۹۰ درجه سانتی گراد
دمای محیط
۴۰ درجه سانتی گراد
حداکثر مکش از عمق
۷ متر
شرایط کاربری
مداوم

کاربردها
کلیه سیستم های تقویت فشار
سیستم های اسپرینکلر - سیستم های کارواش
سیستم های دور متغییر و کنترلی
سیستم های آبیاری - کشاورزی و باغبانی
ویژگی ها
اشغال فضای اندک
جنس قطعات استنلس استیل
اطمینان و بازدهی بالا
حداقل مصرف انرژی
کم صدا - طراحی فشرده
طراحی مدولار

VERTICAL MULTISTAGE STAINLESS STEEL PUMPS

MVS

پمپ عمودی طبقاتی استنلس استیل

مدل	کد فنی	توان		ولتاژ	فرکانس	هد	دبی	قطر دهانه مکش	قطر دهانه دهش	قیمت (ریال)
MVSt 2-15	102370050	2,00 HP	1,50 KW	400	50	134	3/5	1,1,4	1,1,4	موجود - تماس با دفاتر فروش
MVSt 2-18	102370060	3,00 HP	2,20 KW	400	50	161	3/5	1,1,4	1,1,4	موجود - تماس با دفاتر فروش
MVSt 2-22	102370070	3,00 HP	2,20 KW	400	50	197	3/5	1,1,4	1,1,4	موجود - تماس با دفاتر فروش
MVSt 2-26 IE3	102370083	4,00 HP	3,00 KW	400	50	232	3/5	1,1,4	1,1,4	موجود - تماس با دفاتر فروش
MVSt 4-3	102370200	0,75 HP	0,55 KW	400	50	28	8	1,1,4	1,1,4	موجود - تماس با دفاتر فروش
MVSt 4-4 IE3	102370210	1,00 HP	0,75 KW	400	50	38	8	1,1,4	1,1,4	موجود - تماس با دفاتر فروش
MVSt 4-6 IE3	102370220	1,50 HP	1,10 KW	400	50	56	8	1,1,4	1,1,4	موجود - تماس با دفاتر فروش
MVSt 4-8	102370230	2,00 HP	1,50 KW	400	50	74	8	1,1,4	1,1,4	موجود - تماس با دفاتر فروش
MVSt 4-12	102370240	3,00 HP	2,20 KW	400	50	114	8	1,1,4	1,1,4	موجود - تماس با دفاتر فروش
MVSt 4-16 IE3	102370250	4,00 HP	3,00 KW	400	50	152	8	1,1,4	1,1,4	موجود - تماس با دفاتر فروش
MVSt 4-19	102370260	5,50 HP	4,00 KW	400	50	183	8	1,1,4	1,1,4	موجود - تماس با دفاتر فروش
MVSt 4-22	102370270	5,50 HP	4,00 KW	400	50	211	8	1,1,4	1,1,4	موجود - تماس با دفاتر فروش
MVSt 8-3 IE3	102370400	1,50 HP	1,10 KW	400	50	30	12	1,1,4	1,1,4	موجود - تماس با دفاتر فروش
MVSt 8-4	102370410	2,00 HP	1,50 KW	400	50	41	12	1,1,4	1,1,4	موجود - تماس با دفاتر فروش
MVSt 8-6	102370420	3,00 HP	2,20 KW	400	50	62	12	1,1,4	1,1,4	موجود - تماس با دفاتر فروش
MVSt 8-8 IE3	102370430	4,00 HP	3,00 KW	400	50	83	12	1,1,4	1,1,4	موجود - تماس با دفاتر فروش
MVSt 8-10	102370440	5,50 HP	4,00 KW	400	50	104	12	1,1,4	1,1,4	موجود - تماس با دفاتر فروش
MVSt 8-15	102370450	7,50 HP	5,50 KW	400	50	155	12	1,1,4	1,1,4	موجود - تماس با دفاتر فروش
MVSt 8-19	102370460	10,00 HP	7,50 KW	400	50	197	12	1,1,4	1,1,4	موجود - تماس با دفاتر فروش
MVSt 8-20	102370470	10,00 HP	7,50 KW	400	50	208	12	1,1,4	1,1,4	موجود - تماس با دفاتر فروش
MVSt 16-2	102370600	3,00 HP	2,20 KW	400	50	27	22	1,1,4	1,1,4	موجود - تماس با دفاتر فروش

MADE IN ITALY



موتور
ولتاژ: ۲۳۰ ولت تک فاز / ۴۰۰/۲۳۰ ولت سه فاز
فرکانس: ۵۰ هرتز
دو پل با سرعت چرخش ۲۸۵۰ دور در دقیقه
کلاس عایقی: **F**
درجه حفاظتی: **IP55**

متریال
بدنه پمپ: استنلس استیل **AISI 304**
پروانه: استنلس استیل **AISI 304**
شففت: استنلس استیل **AISI 304**
دیفیوزر: استنلس استیل **AISI 304**
سیل مکانیکی: سیلیکون/سیلیکون / وایتون

دمای مجاز سیال
۱۱۰ درجه سانتی گراد

دمای محیط
۴۰ درجه سانتی گراد

حداکثر مکش از عمق:
۷ متر

شرایط کاربری:
مداوم



کاربردها

کلیه سیستم های تقویت فشار
بوئیلر فید
کندانس یونیت - تاسیسات صنعتی
صنایع غذایی
سیستم های دور متغییر و کنترلی
سیستم های آبیاری
کشاورزی و باغبانی

ویژگی ها

سرویس آسان - جنس قطعات استنلس استیل
توانایی تامین فشار و دبی بالا
اطمینان و بازدهی بالا - حداقل مصرف انرژی
کم صدا - طراحی فشرده
طراحی مدولار - اشغال فضای اندک

VERTICAL MULTISTAGE STAINLESS STEEL PUMPS

MVS

پمپ عمودی طبقاتی استنلس استیل

مدل	کد فنی	توان		ولتاژ	فرکانس	هد	دبی	قطر دهانه مکش	قطر دهانه دهش	قیمت (ریال)
MVSt 16-3 IE3	102370613	4,00 HP	3,00 KW	400	50	41	22	1,1.4	1,1.4	موجود- تماس با دفاتر فروش
MVSt 16-4	102370620	5,50 HP	4,00 KW	400	50	54	22	1,1.4	1,1.4	موجود- تماس با دفاتر فروش
MVSt 16-6	102370630	7,50 HP	5,50 KW	400	50	82	22	1,1.4	1,1.4	موجود- تماس با دفاتر فروش
MVSt 16-8	102370640	10,00 HP	7,50 KW	690	50	110	22	1,1.4	1,1.4	موجود- تماس با دفاتر فروش
MVSt 16-16 IE3	102370663	20,00 HP	15,00 KW	690	50	222	22	1,1.4	1,1.4	موجود- تماس با دفاتر فروش
MVSt 20-3	102372530	5,50 HP	4,00 KW	400	50	41	28	1,1.4	1,1.4	موجود- تماس با دفاتر فروش
MVSt 20-5	102372550	7,50 HP	5,50 KW	400	50	67	28	1,1.4	1,1.4	موجود- تماس با دفاتر فروش
MVSt 20-7	102372840	10,00 HP	7,50 KW	690	50	95	28	1,1.4	1,1.4	موجود- تماس با دفاتر فروش
MVSt 20-10 IE3	102372593	15,00 HP	11,00 KW	690	50	136	28	1,1.4	1,1.4	موجود- تماس با دفاتر فروش
MVSt 20-14 IE3	"102372613 102372610"	20,00 HP	15,00 KW	690	50	192	28	1,1.4	1,1.4	موجود- تماس با دفاتر فروش
MVSt 32-3	102370800	7,50 HP	5,50 KW	400	50	54	40	1,1.4	1,1.4	موجود- تماس با دفاتر فروش
MVSt 32-4	102370810	10,00 HP	7,50 KW	690	50	72	40	1,1.4	1,1.4	موجود- تماس با دفاتر فروش
MVSt 32-5 IE3	102370823	15,00 HP	11,00 KW	690	50	90	40	1,1.4	1,1.4	موجود- تماس با دفاتر فروش
MVSt 32-6 IE3	102370810	15,00 HP	11,00 KW	690	50	108	40	1,1.4	1,1.4	موجود- تماس با دفاتر فروش
MVSt 32-8 IE3	102370843	20,00 HP	15,00 KW	690	50	144	40	1,1.4	1,1.4	موجود- تماس با دفاتر فروش
MVSt 32-10 IE3	102370853	25,00 HP	18,50 KW	690	50	182	40	1,1.4	1,1.4	موجود- تماس با دفاتر فروش
MVSt 42-2	102370900	10,00 HP	7,50 KW	690	50	48	55	1,1.4	1,1.4	موجود- تماس با دفاتر فروش
MVSt 42-3 IE3	102370910	15,00 HP	11,00 KW	690	50	71	55	1,1.4	1,1.4	موجود- تماس با دفاتر فروش
MVSt 42-4 IE3	"102370920 102370923"	20,00 HP	15,00 KW	690	50	95	55	1,1.4	1,1.4	موجود- تماس با دفاتر فروش
MVSt 42-5 IE3	102370930	25,00 HP	18,50 KW	690	50	119	55	1,1.4	1,1.4	موجود- تماس با دفاتر فروش
MVSt 42-6 IE3	102370943	30,00 HP	22,00 KW	690	50	143	55	1,1.4	1,1.4	موجود- تماس با دفاتر فروش
MVSt 42-8 IE3	102370953	40,00 HP	30,00 KW	690	50	190	55	1,1.4	1,1.4	موجود- تماس با دفاتر فروش

موتور
ولتاژ: ۲۳۰ ولت تک فاز / ۴۰۰/۲۳۰ ولت سه فاز
فرکانس: ۵۰ هرتز
دو پل با سرعت چرخش ۲۸۵۰ دور در دقیقه
کلاس عایقی: **F**
درجه حفاظتی: **IP55**

متریال
بدنه پمپ: استنلس استیل **AISI 304**
پروانه: استنلس استیل **AISI 304**
شفقت: استنلس استیل **AISI 304**
دیفیوزر: استنلس استیل **AISI 304**
سیل مکانیکی: سیلیکون / سیلیکون / اوبتون

دمای مجاز سیال
۱۱۰ درجه سانتی گراد

دمای محیط
۴۰ درجه سانتی گراد

حداکثر مکش از عمق:
۷ متر

شرایط کاربری:
مداوم

MADE IN ITALY

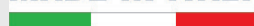

کاربردها

کلیه سیستم های تقویت فشار
بویلر فید
کندانس یونیت - تاسیسات صنعتی
صنایع غذایی
سیستم های دور متغییر و کنترلی
سیستم های آبیاری
کشاورزی و باغبانی

ویژگی ها

سرویس آسان - جنس قطعات استنلس استیل
توانایی تامین فشار و دبی بالا
اطمینان و بازدهی بالا - حداقل مصرف انرژی
کم صدا - طراحی فشرده
طراحی مدولار - اشغال فضای اندک

DRAINAGE PUMPS

TDP-HL

پمپ کفکش

مدل	کد فنی	توان	ولتاژ	فرکانس	هد	دبی	قطر دهانه مکش	قطر دهانه دهش	قیمت (ریال)
TDP 300/S CE	101279020	300 W	230	50				1	77,870,000
TDP 800/S CE	101279050	800 W	230	50	9	220		1,1.4	109,020,000



موتور
ولتاژ: ۲۳۰ ولت تک فاز
فرکانس: ۵۰ هرتز
دارای حفاظت اضافه جریان موتور به همراه ریست اتوماتیک
دارای خازن دائمی پله ای
کلاس عایقی: F
درجه حفاظتی: IP68
متریال
بدنه پمپ: موپلن
پروانه: نوریل
شفاف: استنلس استیل **AISI 304**
محفظه موتور: استنلس استیل **AISI 304**
سیل: روغنی سه پله ای

دمای مجاز سیال: ۳۵ درجه سانتی گراد
حداکثر عمق غوطه وری: ۵ متر
شرایط کاربری: مداوم

قابلیت عبور ذرات جامد
TDP 300 Ø 3mm
TDP 400 Ø 8mm
TDP 800 Ø 10mm

حداقل سطح مکش
TDP 300 15mm
TDP 400/800 20mm

کاربردها
تخلیه و پمپاژ آب های صاف، تمیز و نیمه کثیف
مصارف خانگی
سیستم های آبیاری
تخلیه آب های هرز
تخلیه منابع و مخازن

ویژگی ها
حمل و نصب آسان
بی نیاز از سرویس و نگهداری
اطمینان و بازدهی بالا

SUBMERSIBLE PUMPS FOR DIRTY WATER

TVP

پمپ لجن کش

مدل	کد فنی	توان	ولتاژ	فرکانس	هد	دبی	قطر دهانه مکش	قطر دهانه دهش	قیمت (ریال)
TVP 400/S CE	101279110	400 W	230	50	5.9	8.4		1, 1.4	138,690,000
TVP 1000/S CE	101279150	1000 W	230	50	10.8	14.4		1, 1.4	170,290,000



موتور
ولتاژ: ۲۳۰ ولت تک فاز
فرکانس: ۵۰ هرتز
دارای حفاظت اضافه جریان موتور به همراه ریست اتوماتیک
دارای خازن دائمی پله ای
کلاس عایقی: F
درجه حفاظتی: IP68
متریال
بدنه پمپ: مولین
پروانه: برنج TVP1000
نوریل: OTHER MODELS
شافت: استنلس استیل 304 AISI
محفظه موتور: استنلس استیل 304 AISI
سیل: روغنی سه پله ای

دمای مجاز سیال: ۳۵ درجه سانتی گراد
حداکثر عمق غوطه وری: ۵ متر
شرایط کاربری: مداوم
قابلیت عبور ذرات جامد
TVP400 S Ø 25mm
OTHER MODELS: 30mm
حداقل سطح مکش
40mm

کاربردها
تخلیه و پمپاژ آب های صاف، تمیز و نیمه کثیف
تخلیه استخرهای گل آلود
مصارف خانگی
سیستم های آبیاری
تخلیه آب های هرز
تخلیه منابع و مخازن
ویژگی ها
حمل و نصب آسان
بی نیاز از سرویس و نگهداری
اطمینان و بازدهی بالا

STAINLESS STEEL SUBMERSIBLE DRAINAGE PUMPS

TDX-HL

پمپ کفکش استنلس استیل

مدل	کد فنی	توان	ولتاژ	فرکانس	هد	دبی	قطر دهانه مکش	قطر دهانه دهش	قیمت (ریال)
TDX 400 CE	101278330	400 W	230	50	6.8	8.4		1, 1.4	103,820,000
TDX 1100 CE	101278430	1100 W	230	50	9	280			145,330,000



موتور
ولتاژ: ۲۳۰ ولت تک فاز
فرکانس: ۵۰ هرتز
دارای حفاظت اضافه جریان موتور به همراه ریست اتوماتیک
دارای خازن دائمی پله ای
کلاس عایقی: F
درجه حفاظتی: IP68
متریال
بدنه پمپ: استنلس استیل 304 AISI
پروانه: نوریل OTHER MODELS
شافت: استنلس استیل 304 AISI
محفظه موتور: استنلس استیل 304 AISI
سیل: سیلیکون/سیلیکون NBR

دمای مجاز سیال: ۳۵ درجه سانتی گراد
حداکثر عمق غوطه وری: ۵ متر
شرایط کاربری: مداوم
قابلیت عبور ذرات جامد
TDX 400 Ø 8mm
TDX 600 Ø 10mm
حداقل سطح مکش
TDX 400 15mm
TDX 600 20mm

کاربردها
تخلیه و پمپاژ آب های صاف، تمیز و نیمه کثیف
مصارف خانگی
سیستم های آبیاری
تخلیه آب های هرز
تخلیه منابع و مخازن
ویژگی ها
حمل و نصب آسان
جنس قطعات استنلس استیل
اطمینان و بازدهی بالا

STAINLESS STEEL SUBMERSIBLE PUMPS FOR DIRTY WATER

TVX-VA

پمپ لجن کش استنلس استیل

مدل	کد فنی	توان		ولتاژ	فرکانس	هد	دبی	قطر دهانه مکش	قطر دهانه دهش	قیمت (ریال)
TVX 750-VA	101297570	0,75 HP	0,55 KW	230	50	9	15		1,1,2	342,220,000
TVX 1000-VA	101297580	1,00HP	0,75 KW	230	50	9	21		2	369,130,000
TVX 1500-VA	101297590	1,50 HP	1,10 KW	230	50	10	27		2	422,350,000
TVX 2000 T-V	101297600	2,00 HP	1,50 KW	400	50	12.5	33		2	396,320,000



موتور
ولتاژ: ۲۳۰ ولت تک فاز / ۲۳۰ / ۴۰۰ ولت سه فاز
فرکانس: ۵۰ هرتز
سیل مکانیکی روغنی
دارای خازن دائمی پله ای
کلاس عایقی: F
درجه حفاظتی: IP68
متریال
AISI 304 بدنه پمپ: استنلس استیل
AISI 304 پروانه: استنلس استیل
AISI 304 شفت: استنلس استیل
محفظه موتور: استنلس استیل
سیل: سیلیکون/سیلیکون/NBR

دمای مجاز سیال: ۳۵ درجه سانتی گراد
حداکثر عمق غوطه وری: ۵ متر
شرایط کاربری: مداوم
قابلیت عبور ذرات جامد
Ø 35 mm (TVX 750/VA)
Ø 50 mm
حداقل سطح مکش
120mm

کاربرد ها
تخلیه فاضلاب های خانگی
تخلیه فاضلاب های شهری
تخلیه آب های هرز
تخلیه و پمپاژ منابع و مخازن
ویژگی ها
جنس قطعات استنلس استیل
طیف وسیع کاربری
اطمینان و بازدهی بالا

STAINLESS STEEL SUBMERSIBLE PUMPS FOR DIRTY WATER

TVX-HL

پمپ لجن کش استنلس استیل

مدل	کد فنی	توان	ولتاژ	فرکانس	هد	دبی	قطر دهانه مکش	قطر دهانه دهش	قیمت (ریال)
TVX 550 CE	101278550	500 W	230	50					129,770,000
TVX 1100 CE	101278650	1100 W	230	50	10	250		1,1,2	149,570,000



موتور
ولتاژ: ۲۳۰ ولت تک فاز / ۲۳۰ / ۴۰۰ ولت سه فاز
فرکانس: ۵۰ هرتز
سیل مکانیکی روغنی
دارای خازن دائمی پله ای
کلاس عایقی: F
درجه حفاظتی: IP68

متریال
بدنه پمپ: استنلس استیل 304 AISI
پروانه: نوریل
شافت: استنلس استیل 304 AISI
محفظه موتور: استنلس استیل 304 AISI
سیل: سیلیکون/سیلیکون/NBR

دمای مجاز سیال:
- ۳۵ درجه سانتی گراد
حداکثر عمق غوطه وری
۵ متر
شرایط کاربری
مداوم

قابلیت عبور ذرات جامد
Ø 35 mm (TVX 750/VA)
Ø 50 mm

حداقل سطح مکش
120mm

کاربرد ها:
تخلیه فاضلاب های خانگی
تخلیه فاضلاب های شهری
تخلیه آب های هرز
تخلیه و پمپاژ منابع و مخازن

ویژگی ها
جنس قطعات استنلس استیل
طیف وسیع کاربری
قابلیت اطمینان بالا

STAINLESS STEEL SUBMERSIBLE PUMPS FOR DIRTY WATER

TVG

پمپ لجن کش

مدل	کد فنی	توان	ولتاژ	فرکانس	هد	دبی	قطر دهانه مکش	قطر دهانه دهش	قیمت (ریال)
TVG 1000	102000390	1100 W	230	50	7.8	18		1,1.2	281,450,000
TVG 1200	102000340	1400 W	230	50	10	24		2	292,570,000



MADE IN ITALY



موتور
ولتاژ: ۲۳۰ ولت تک فاز
فرکانس: ۵۰ هرتز
محفظه دولایه غوطه ور در روغن برای خنک کاری و روانکاری بلبرینگ ها
سیل مکانیکی روغنی
دارای خازن دائمی پله ای
کلاس عایقی: **F**
درجه حفاظتی: **IP68**
متریال:
بدنه پمپ: چدن
پروانه: استنلس استیل **AISI 304**
شفاف: استنلس استیل **AISI 304**
محفظه موتور: استنلس استیل **AISI 304**
سیل: سرامیک / گرافیت / **NBR**

دمای مجاز سیال
۳۵ درجه سانتی گراد
حداکثر عمق غوطه وری
۵ متر

شرایط کاربری
مداوم

قابلیت عبور ذرات جامد
Ø 35 mm
حداقل سطح مکش
65mm

کاربرد ها
تخلیه فاضلاب های خانگی
تخلیه فاضلاب های شهری
تخلیه آب های هرز
تخلیه و پمپاژ منابع و مخازن

ویژگی ها
طیف وسیع کاربری
اطمینان و بازدهی بالا

CUTTING SUBMERSIBLE PUMPS

TPT

پمپ لجن کش دارای خردکن

مدل	کد فنی	توان		ولتاژ	فرکانس	هد	دبی	قطر دهانه مکش	قطر دهانه دهش	قیمت (ریال)
TPT 150	101297400	1,50 HP	1,10 KW	230	50	17	12		1, 1,2	518,230,000
TPT 200 T	101297420	2,00 HP	1,50 KW	400	50	18	18		1, 1,2	690,980,000
TPT 300 T	101297430	3,00 HP	2,20 KW	400	50	26.5	21		1, 1,2	738,970,000
TPT 500 T	101297440	5,00 HP	3,70 KW	400	50	30	27		2	1,094,040,000
TPT 750 T	101297450	7,50 HP	5,50 KW	400	50	42	27		2	1,324,340,000



موتور
ولتاژ: ۲۳۰ ولت تک فاز / ۲۳۰ / ۴۰۰ ولت سه فاز
فرکانس: ۵۰ هرتز
دارای حفاظت حرارتی
دارای خازن خارجی (TPT150)
کلاس عایقی: F
درجه حفاظتی: IP68
متریال
بدنه پمپ: چدن
پروانه: چدن
شافت: استنلس استیل 304 AISI
محفظه موتور: چدن
خرد کن: استنلس استیل 304 AISI
سیل: دو پله روغنی سرامیک / گرافیت / NBR -
سیلیکون / سیلیکون / NBR

دمای مجاز سیال
۴۰ درجه سانتی گراد
حداکثر عمق غوطه وری
۱۰ متر
شرایط کاربری
مداوم
حداقل سطح مکش
125mm

کاربرد ها
تخلیه کلیه سیالات محتوی فیبر و الیاف بلند
تخلیه سیالات حاوی قطعات جامد قابل خرد شدن
تخلیه فاضلاب های خانگی
تخلیه فاضلاب های شهری
تخلیه آب های هرز

ویژگی ها
مجهد به پروانه دارای خردکن
مجهد به پروانه باز
قابلیت پمپاژ سیالات حاوی فیبر و الیاف بلند
قابلیت پمپاژ سیالات حاوی اجرام جامد
دارای تجهیزات جانبی متنوع با نصب آسان

SUBMERSIBLE SEWAGE PUMPS

TPQ

پمپ لجن کش فاضلابی

مدل	کد فنی	توان		ولتاژ	فرکانس	هد	دبی	قطر دهانه مکش	قطر دهانه دهش	قیمت (ریال)
TPQt 15-1,1	101295100	1,50 HP	1,10 KW	400	50	12	24		2	391,030,000
TPQt 25-1,5	101295110	2,00 HP	1,50 KW	400	50	13	36		2,1,2	476,140,000
TPQt 25-2,2	101295120	3,00 HP	2,20 KW	400	50	16	42		2,1,2	513,770,000
TPQt 42-3	101295130	4,00 HP	3,00 KW	400	50	18	48		3	733,450,000
TPQt 50-4	101295140	5,50 HP	4,00 KW	400	50	20	60		3	948,890,000
TPQt 65-5,5	101295150	7,50 HP	5,50 KW	400	50	25	72		4	1,150,480,000
TPQt 85-7,5	101295160	10,00 HP	7,50 KW	400	50	30	96		4	1,649,340,000
TPQt 150-11	101295510	15,00 HP	11,00 KW	400	50	18	180		6	موجود - تماس با دفاتر فروش
TPQt 150-15	101295520	20,00 HP	15,00 KW	400	50	23.5	180		6	موجود - تماس با دفاتر فروش
TPQt 150-18.5	101295530	25,00 HP	18,50 KW	690	50	24	270		6	موجود - تماس با دفاتر فروش
TPQt 150-22	101295540	30,00 HP	22,00 KW	690	50	29.5	300		6	موجود - تماس با دفاتر فروش
TPQt 150-30	101295550	30,00 HP	22,00 KW	690	50	31.8	300		6	موجود - تماس با دفاتر فروش
TPQt 150-37	101295560	50,00 HP	37,00 KW	690	50	34.9	300		6	موجود - تماس با دفاتر فروش

MADE IN ITALY



موتور
ولتاژ: ۴۰۰/۲۳۰ ولت سه فاز
فرکانس: ۵۰ هرتز
کلاس عایقی: **F**
درجه حفاظتی: **IP68**

متریال
بدنه پمپ: چدن
پروانه: چدن
شفقت: استنلس استیل **AISI 304**
محفظه موتور: چدن
خرد کن: استنلس استیل **AISI 304**
سیل: سرامیک / گرافیت / **NBR**
سیلیکون / سیلیکون / **NBR**

دمای مجاز سیال
۵۰ درجه سانتی گراد
حداکثر عمق غوطه وری
۱۰ متر

سیال اسیدی با **PH 4 تا 10**

دانسیته سیال: **1,2Kg/dm³**

شرایط کاربری: مداوم

کاربرد ها

پمپاژ و انتقال انواع پاک کننده ها
صنایع سنگین - مصارف عمرانی
کشتارگاه ها - صنایع ریخته گری
کارخانه جات تولید کاغذ و مقوا
پرورش ماهی
تخلیه فاضلاب های صنعتی - خانگی - شهری
ویژگی ها:
قابلیت پمپاژ سیالات اسیدی
مجهز به پروانه باز - دامنه وسیع کاربری
بازه تامین فشار و دبی گسترده
دارای تجهیزات جانبی متنوع با نصب آسان

INOX SUBMERSIBLE SEWAGE PUMPS

TP316

پمپ لجن کش فاضلابی استنلس استیل ۳۱۶

مدل	کد فنی	توان		ولتاژ	فرکانس	هد	دبی	قطر دهانه مکش	قطر دهانه دهش	قیمت (ریال)
TP 316-130/S	101296270	1,30 HP	1,00 KW	230	50	12	24		2	موجود - تماس با دفاتر فروش
TPt 316-200	101296300	2,00 HP	1,50 KW	400	50	12.5	36		3	موجود - تماس با دفاتر فروش
TPt 316-300	101296310	3,00 HP	2,20 KW	400	50	15.7	36		3	موجود - تماس با دفاتر فروش



موتور
ولتاژ: ۲۳۰ ولت تک فاز / ۴۰۰/۲۳۰ ولت سه فاز
فرکانس: ۵۰ هرتز
کلاس عایقی: **F**
درجه حفاظتی: **IP68**

متریال
بدنه پمپ: استنلس استیل **AISI 316**
پروانه: استنلس استیل **AISI 316**
شفت: استنلس استیل **AISI 316**
محفظه موتور: استنلس استیل **AISI 316**
سیل: دو پله روغنی سرامیک / گرافیت / وایتون - سیلیکون / سیلیکون / وایتون

دمای مجاز سیال
۴۰ درجه سانتی گراد
حداکثر عمق غوطه وری
۱۰ متر

حداقل سطح مکش
150mm

شرایط کاربری: مداوم

کاربرد ها
پمپاژ و انتقال انواع پاک کننده ها
سیالات نمک دار و خورنده - صنایع سنگین
مصارف عمرانی - کشتارگاه ها
صنایع ریخته گری - کارخانه جات تولید کاغذ و مقوا
پرورش ماهی
تخلیه فاضلاب های صنعتی - خانگی - شهری

ویژگی ها
قابلیت پمپاژ سیالات اسیدی
مجهد به پروانه باز
دامنه وسیع کاربری
بازه تامین فشار و دبی گسترده
دارای تجهیزات جانبی متنوع با نصب آسان

INOX MULTISTAGE SUBMERSIBLE PUMPS FOR 4' WELLS

ST

پمپ شناور

مدل	کد فنی	توان		ولتاژ	فرکانس	هد	دبی	قطر دهانه مکش	قطر دهانه دهش	قیمت (ریال)
ST 13-08	222382260239	0,75 HP	0,55 KW	8		54	4.2		1,1.4	98,550,000
ST 13-11	222382260240	1,00 HP	0,75 KW	11		72	4.2		1,1.4	112,340,000
ST 13-16	222382260241	1,50 HP	1,10 KW	16		106	4.2		1,1.4	139,940,000
ST 13-21	222382260242	2,00 HP	1,50 KW	21		142	4.2		1,1.4	163,590,000
ST 13-32	222382260243	3,00 HP	2,20 KW	32		208	4.2		1,1.4	221,720,000
ST 18-07	222382260245	0,75 HP	0,55 KW	7		46	6		1,1.4	99,080,000
ST 18-09	222382260246	1,00 HP	0,75 KW	9		59	6		1,1.4	109,390,000
ST 18-14	222382260247	1,50 HP	1,10 KW	14		93	6		1,1.4	139,940,000
ST 18-18	222382260248	2,00 HP	1,50 KW	18		120	6		1,1.4	163,590,000
ST 18-27	222382260249	3,00 HP	2,20 KW	27		175	6		1,1.4	214,830,000
ST 18-35	222382260250	4,00 HP	3,00 KW	35		231	6		1,1.4	286,750,000
ST 35-10	222382260492	1,50 HP	1,10 KW	10		62	8.4		2	136,000,000
ST 35-14	222382260493	2,00 HP	1,50 KW	14		90	8.4		2	163,590,000
ST 35-20	222382260494	3,00 HP	2,20 KW	20		125	8.4		2	211,870,000
ST 35-27	222382260495	4,00 HP	3,00 KW	27		169	8.4		2	265,640,000
ST 35-36	102382260497	5,50 HP	4,00 KW	36		221	8.4		2	351,790,000
ST 40-06	222382260263	1,50 HP	1,10 KW	6		39	12		2	109,390,000
ST 40-08	222382260264	2,00 HP	1,50 KW	8		52	12		2	123,180,000
ST 40-17	222382260266	4,00 HP	3,00 KW	17		108	12		2	194,140,000
ST 40-23	222382260268	5,50 HP	4,00 KW	23		148	12		2	245,370,000

MADE IN ITALY

موتور
محفظه خارجی: استنلس استیل **AISI 304**
شافت: استنلس استیل **AISI 304**
سیل مکانیکی: سرامیک / گرافیت
موتور غوطه ور در روغن
کلاس عایقی: **F**
درجه حفاظتی: **IP68**
متریال
محفظه خارجی: استنلس استیل **AISI 304**
شفت: استنلس استیل **AISI 304**
پروانه: نوریل
طبقات: پلی کربنات

دمای مجاز سیال
۳۵ درجه سانتی گراد
حداکثر مقدار ماسه موجود در آب
50g/m³
حداکثر استارت مجاز در ساعت
۲۰ مرتبه
حداکثر عمق غوطه وری
۱۵۰ متر
شرایط کاربری: مداوم



کاربرد ها
مصارف عمرانی - مصارف صنعتی
مصارف کشاورزی - اسپرینکلرها
تاسیسات اطفاء حریق
ویژگی ها
قابلیت انتقال سیالات حاوی شن تا ۵۰ گرم در متر مکعب
راندمان کاری بالا
مجهز به بدنه استنلس استیل
توانایی کارکرد دائمی

INOX MULTISTAGE SUBMERSIBLE PUMPS FOR 4' WELLS

SP

پمپ شناور

مدل	کد فنی	توان		ولتاژ	هد	دبی	قطر دهانه مکش	قطر دهانه دهش	قیمت (ریال)
SP 90-07	102382260406	5,50 HP	4,00 KW	7	75	23		2,1,2	619,430,000
SP 90-13	102382260433	10,00 HP	7,50 KW	13	141	23		2,1,2	986,600,000
SP 90-20	102382260633	15,00 HP	11,00 KW	20	216	23		2,1,2	1,415,550,000
SP 150-08	102382260439	10,00 HP	7,50 KW	8	87	42		3	819,320,000
SP 150-13	102382260444	15,00 HP	11,00 KW	13	140	42		3	1,218,240,000
SP 150-17	102382260448	20,00 HP	15,00 KW	17	185	42		3	1,544,230,000



MADE IN ITALY



موتور
 محفظه خارجی: استنلس استیل **AISI 304**
 شافت: استنلس استیل **AISI 304**
 سیل مکانیکی: سرامیک / گرافیت
 موتور غوطه ور در روغن
 کلاس عایقی: **B - F**
 درجه حفاظتی: **IP68**
 پمپ متریال
 محفظه خارجی: استنلس استیل **AISI 304**
 شفت: استنلس استیل **AISI 304**
 پروانه: نوریل / استنلس استیل **AISI 304**
 طبقات: پلی کربنات / استنلس استیل **AISI 304**

دمای مجاز سیال
 ۳۵ درجه سانتی گراد
 حداکثر عمق غوطه وری
 ۱۵۰ الی ۳۰۰ متر
 حداکثر مقدار ماسه موجود در آب:
50 g/m³
 حداکثر استارت مجاز در ساعت:
 ۱۰ الی ۲۰ مرتبه
 شرایط کاربری: مداوم
 حداقل سطح مکش
125mm

کاربرد ها
 مصارف عمرانی - مصارف صنعتی
 مصارف کشاورزی - اسپرینکلرها
 تاسیسات اطفاء حریق
ویژگی ها
 قابلیت انتقال سیالات حاوی شن تا ۵۰ گرم در متر مکعب
 راندمان کاری بالا
 مجهز به بدنه استنلس استیل
 توانایی کارکرد دائمی

MULTISTAGE SUBMERSIBLE MOTORS IN OIL BATH FOR 4' WELLS

MT 4

موتور شناور

مدل	کد فنی	توان		ولتاژ	فرکانس	هد	دبی	قطر دهانه مکش	قطر دهانه دهش	قیمت (ریال)
MT 4 - 0,75	107114241	0,75 HP	0,55 KW	230	50					176,090,000
MT 4 - 1	107114242	1,00 HP	0,75 KW	230	50					182,530,000
MT 4 - 1,5	107114243	1,50 HP	1,10 KW	230	50					204,650,000
MT 4 - 2	107114244	2,00 HP	1,50 KW	230	50					235,080,000
MT 4 - 3	107114245	3,00 HP	2,20 KW	230	50					297,730,000
MT 4t - 1,5	107114253	1,50 HP	1,10 KW	400	50					194,520,000
MT 4t - 2	107114254	2,00 HP	1,50 KW	400	50					218,490,000
MT 4t - 3	107114255	3,00 HP	2,20 KW	400	50					273,780,000
MT 4t - 4	107114256	4,00 HP	3,00 KW	400	50					364,130,000
MT 4t - 5,5	107114257	5,50 HP	4,00 KW	400	50					451,690,000

MADE IN ITALY



موتور

تکفاز: ۲۳۰ ولت - سه فاز: ۴۰۰/۲۳۰ ولت
 دوپل ۲۸۵۰ دور در دقیقه
 موتور غوطه ور در روغن
 کلاس عایقی: **F**
 درجه حفاظتی: **IP68**
 متریال
 محفظه خارجی: استنلس استیل **AISI 304**
 شفت: استنلس استیل **AISI 304**
 بدنه بالا: چدن با روکش روی
 سیل مکانیکی: سرامیک / گرافیت

دمای مجاز سیال

۳۵ درجه سانتی گراد
 شرایط کاربری
 مداوم

کاربرد ها

مصارف عمرانی - مصارف صنعتی
 مصارف کشاورزی - اسپرینکلرها
 تاسیسات اطفاء حریق
 ویژگی ها
 قابلیت انتقال سیالات حاوی شن تا ۵۰ گرم در متر
 مکعب
 راندمان کاری بالا
 مجهز به بدنه استنلس استیل
 توانایی کارکرد دائمی



MULTISTAGE SUBMERSIBLE MOTORS IN OIL BATH FOR 6" WELLS

MT6

موتور شناور

مدل	کد فنی	توان		ولتاژ	فرکانس	هد	دبی	قطر دهانه مکش	قطر دهانه دهش	قیمت (ریال)
MTt 6 - 5,5	107119591	5,50 HP	4,00 KW	400	50					823,390,000
MTt 6 - 10	107119593	10,00 HP	7,50 KW	400	50					895,740,000
MTt 6 - 15	107119595	15,00 HP	11,00 KW	400	50					1,074,700,000
MTt 6 - 20	107119597	20,00 HP	15,00 KW	400	50					1,287,000,000

MADE IN ITALY



موتور

P2 ≤ 7,5 kW ولت سه فاز برای ۴۰۰/۲۳۰
P2 > 7,5 kW ولت سه فاز برای ۶۹۰/۴۰۰
 دوپل ۲۸۵۰ دور در دقیقه
B کلاس عایقی:
IP68 درجه حفاظتی:
 متریا
AISI 304 محافظه خارجی: استنلس استیل
AISI 304 شفت: استنلس استیل
 بدنه بالا: چدن
 بدنه پایین: چدن
 سیل مکانیکی: سرامیک / گرافیت

دمای مجاز سیال
 ۳۵ درجه سانتی گراد

شرایط کاربری
 مداوم

کاربرد ها

مصارف عمرانی
 مصارف صنعتی
 مصارف کشاورزی
 اسپرینکلرها
 تاسیسات اطفاء حریق

ویژگی ها

راندمان کاری بالا
 مجهز به بدنه استنلس استیل
 توانایی کارکرد دائمی

SWIMMING POOL PUMPS

TSW

پمپ استخری

مدل	کد فنی	توان	ولتاژ	فرکانس	هد	دبی	قطر دهانه مکش	قطر دهانه دهش	قیمت (ریال)
TSW 500	102400200	0,50 HP	230	50	11	15	1,1.2	1,1.2	191,320,000
TSW 750	102400210	0,75 HP	230	50	13	16.5	1,1.2	1,1.2	222,280,000
TSW 1000	102400220	1,00 HP	230	50	17	21	1,1.2	1,1.2	239,380,000
TSW 1500	102400230	1,50 HP	230	50	18	27	2	2	250,950,000
TSW 2000	102400250	2,00 HP	230	50	20	27	2	2	357,650,000
TSW 3000	102400270	3,00 HP	230	50	22.4	27	2	2	366,590,000
TSW 3000 T IE3	102400260	3,00 HP	400	50	22.4	27	2	2	376,450,000
TSW 4000 T IE3	102400240	4,00 HP	400	50	24	27	2	2	438,930,000



MADE IN ITALY



موتور
ولتاژ: ۲۳۰ ولت تک فاز / ۴۰۰/۲۳۰ ولت سه فاز
فرکانس: ۵۰ هرتز
دو پل با سرعت چرخش ۲۸۵۰ دور در دقیقه
کلاس عایقی: **F**
درجه حفاظتی: **IPX5**
متریال
بدنه پمپ: موپلن
پروانه: نوریل
محفظه فیلتر: موپلن
سیل مکانیکی: سیلیکون / سیلیکون **NBR**

دمای مجاز سیال
۳۵ درجه سانتی گراد

دمای محیط
۴۰ درجه سانتیگراد

شرایط کاربری
مداوم

کاربرد ها
استخرهای خانگی - استخرهای عمومی
جکوزی - حوضچه های آب سرد

ویژگی ها
مقاوم در برابر خوردگی و زنگ زدگی
خودمکش تا عمق ۸ متر
قابلیت انتقال سیالات گاز دار
محدوده عملکرد هیدرولیکی وسیع
تولید شده در ظرفیت های توانی متنوع

CIRCULATING FOR HEATING AND CONDITIONING

UPR

پمپ سیرکولاسیون گرمایش و تهویه مطبوع

مدل	کد فنی	توان (W)	ولتاژ	فرکانس	هد	دبی	قطر دهانه مکش	قطر دهانه دهش	قیمت (ریال)
CIRCOLATORE UPR 25/40-180 S/CE	102390210	63	230	50	4	3.2	1	1	69,680,000
CIRCOLATORE UPR 25/60-180 S/CE	102390240	80	230	50	5.8	3.9	1	1	72,170,000
CIRCOLATORE UPR 25/80-180 S/CE	102390300	170	230	50	7.5	6.9	1	1	126,650,000
CIRCOLATORE UPR 32/60-180 S/CE	102390250	80	230	50	5.8	6	1,1.4	1,1.4	73,670,000
CIRCOLATORE UPR 32/80-180 S/CE	102390310	170	230	50	7.5	8	1,1.4	1,1.4	131,180,000



ساخت کشور لهستان



موتور
ولتاژ: ۲۳۰ ولت تک فاز
فرکانس: ۵۰ هرتز
کلاس عایقی: **F**
سرعت سه دور
فشار کاری: ۱۰ بار
درجه حفاظتی: **IP44**
متریال
پمپ: چدن
پروانه: **PP**
شفاف: استنلس استیل

شرایط عملکرد
دبی: حداکثر ۷ متر مکعب
هد: حداکثر ۸ متر
دمای مجاز سیال
۱۰- الی ۱۲۰ درجه سانتی گراد
دمای محیط: ۴۰ درجه سانتی گراد
شرایط کاربری: مداوم

کاربرد ها
سیرکولاسیون سیستم های گرمایشی
سیرکولاسیون سیستم های سرمایشی
سیرکولاسیون صنعتی
سیرکولاسیون خانگی
برگشت آب گرم
سولار سیستم ها

ویژگی ها
کم صدا
مصرف پایین انرژی
بی نیاز از نگهداری
با تنوع و دامنه عملکرد وسیع

THREE SPEEDS THREE PHASE CIRCULATING PUMPS

UPRF

پمپ سیرکولاسیون سه فاز سه سرعت

مدل	کد فنی	توان (W)	توان (HP)	ولتاژ	فرکانس	هد	دبی	قطر دهانه مکش	قطر دهانه دهش	قیمت (ریال)
CIRCOLAT.UPRF 40- 60/250 S/CE	102390520	320	0.42	400	50	6.9	12.9	1,1,2	1,1,2	موجود- تماس با دفاتر فروش
CIRCOLAT.UPRF 40-120/250 S/CE	102390510	560	0.75	400	50	11.6	19.5	1,1,2	1,1,2	موجود- تماس با دفاتر فروش
CIRCOLAT.UPRF 50- 60/280 S/CE	102390550	470	0.63	400	50	6.1	26.5	2	2	موجود- تماس با دفاتر فروش
CIRCOLAT.UPRF 50-120/280 S/CE	102390540	950	1.2	400	50	12.5	23	2	2	موجود- تماس با دفاتر فروش
CIRCOLAT.UPRF 65- 60/340 S/CE	102390580	600	0.8	400	50	5.6	37	2,1,2	2,1,2	موجود- تماس با دفاتر فروش
CIRCOLAT.UPRF 65-120/340 S/CE	102390570	1560	2.1	400	50	12	49	2,1,2	2,1,2	موجود- تماس با دفاتر فروش
CIRCOLAT.UPRF 80- 60/360 S/CE	102390620	690	0.9	400	50	6.5	55.9	3	3	موجود- تماس با دفاتر فروش
CIRCOLAT.UPRF 80-120/360 S/CE	102390600	2200	3	400	50	11.4	65.5	3	3	موجود- تماس با دفاتر فروش



موتور
ولتاژ: ۴۰۰ ولت سه فاز
دو پل و چهار پل
فرکانس: ۵۰ هرتز
کلاس عایقی: **F**
سرعت سه دور
فشار کاری: ۶ و ۱۰ بار
درجه حفاظتی: **IP43**

متریال
بدنه پمپ: چدن
پروانه: استنلس استیل
شفت: استنلس استیل

شرایط عملکرد
دبی: حداکثر ۶۶ متر مکعب
هد: حداکثر ۱۳ متر
دمای مجاز سیال
۱۰- الی ۱۲۰ درجه سانتی گراد
حداکثر اتیلن گلايکن در سیال: ۵۰% (بیش از ۲۰%)
اتیلن گلايکن نیاز به بررسی دیتای فنی دارد

دمای محیط: ۴۰ درجه سانتی گراد

شرایط کاربری: مداوم

کاربرد ها
سیرکولاسیون سیستم های گرمایشی
سیرکولاسیون سیستم های سرمایشی
سیرکولاسیون صنعتی
سیرکولاسیون خانگی

ویژگی ها
کم صدا
مصرف پایین انرژی
بی نیاز از نگهداری
با تنوع و دامنه عملکرد وسیع

THREE SPEEDS SINGLE PHASE CIRCULATING PUMPS

UPRFE

پمپ سیرکولاسیون تک فاز سه سرعت

مدل	کد فنی	توان (W)	توان (HP)	ولتاژ	فرکانس	هد	دبی	قطر دهانه مکش	قطر دهانه دهش	قیمت (ریال)
CIRCOLAT.UPRFE 40- 60/250 S/CE	102391270	285	0.38	230	50	6.9	12.9	1,1,2	1,1,2	موجود- تماس با دفاتر فروش
CIRCOLAT.UPRFE 40-120/250 S/CE	102391260	550	0.73	230	50	11.6	19.5	1,1,2	1,1,2	موجود- تماس با دفاتر فروش
CIRCOLAT.UPRFE 50-120/280 S/CE	102391280	830	1.1	230	50	12.4	32	2	2	موجود- تماس با دفاتر فروش



موتور
ولتاژ: ۲۳۰ ولت تک فاز
دو پل و چهار پل
فرکانس: ۵۰ هرتز
کلاس عایقی: F
سرعت سه دور
فشار کاری: ۶ و ۱۰ بار
درجه حفاظتی: **IP43**
متریال
بدنه پمپ: چدن
پروانه: استنلس استیل
شفت: استنلس استیل

شرایط عملکرد
دبی: حداکثر ۲۸ متر مکعب
هد: حداکثر ۱۱,۵ متر
دمای مجاز سیال
۱۰- الی ۱۲۰ درجه سانتی گراد (در کوتاه مدت تا ۱۴۰ درجه سانتی گراد)
حداکثر اتیلن گلايکن در سیال: ۵۰% (بیش از ۲۰% اتیلن گلايکن نیاز به بررسی دینای فنی دارد)
دمای محیط: ۴۰ درجه سانتی گراد
شرایط کاربری: مداوم

کاربرد ها
سیرکولاسیون سیستم های گرمایشی
سیرکولاسیون سیستم های سرمایشی
سیرکولاسیون صنعتی
سیرکولاسیون خانگی

ویژگی ها
کم صدا
مصرف پایین انرژی
بی نیاز از نگهداری
با تنوع و دامنه عملکرد وسیع

IN LINE PUMPS

L2P

پمپ خطی

مدل	کد فنی	توان		قیمت (ریال)
		کیلووات	اسب بخار	
L-2P 25-90-73 1 1/2"	11700160	0.18	0.25	موجود - تماس با دفاتر فروش
L-2P 25-90-73 2"	11700110	0.18	0.25	موجود - تماس با دفاتر فروش
L-2P 25-90-84 1 1/2"	11700155	0.25	0.33	موجود - تماس با دفاتر فروش
L-2P 25-90-84 2"	11700105	0.25	0.33	موجود - تماس با دفاتر فروش
L-2P 25-90-90 1 1/2"	11700150	0.37	0.5	موجود - تماس با دفاتر فروش
L-2P 25-90-90 2"	11700100	0.37	0.5	موجود - تماس با دفاتر فروش
L-2P 32-100-75	11700220	0.18	0.25	موجود - تماس با دفاتر فروش
L-2P 32-100-90	11700210	0.25	0.33	موجود - تماس با دفاتر فروش
L-2P 32-100-95	11700205	0.37	0.5	موجود - تماس با دفاتر فروش
L-2P 32-100-100	11700200	0.37	0.5	موجود - تماس با دفاتر فروش
L-2P 32-112-130- RUL	11700400	0.75	1	موجود - تماس با دفاتر فروش
L-2P 32-112-135- RUL	11700450	1.1	1.5	موجود - تماس با دفاتر فروش
L-2P 32-125S-110	11700350	1.1	1.5	موجود - تماس با دفاتر فروش
L-2P 32-125S-128	11700000	1.5	2	موجود - تماس با دفاتر فروش
L-2P 32-125S-140	11700300	2.2	3	موجود - تماس با دفاتر فروش

NEW
ARRIVAL

MADE IN ITALY



موتور
ولتاژ: ۴۰۰/۲۳۰ ولت سه فاز
دو پل و چهار پل
فرکانس: ۵۰ هرتز
توان موتور: ۰.۱۸ تا ۹۲ کیلو وات
متریال
بدنه پمپ: چدن
پروانه: چدن / استنلس استیل / برنج
شفقت: استنلس استیل ۳۰۴
سیل مکانیکی:
کربن / سیلیکون / EPDM / فولاد ضد زنگ

شرایط عملکرد
عملکرد در سرعت های ۲۹۰۰ و ۱۴۵۰ دور در دقیقه
دبی: حداکثر ۸۰۰ - ۲۱۰ متر مکعب بر ساعت
ارتفاع آبدهی: حداکثر ۹۰ - ۵۸ متر
بازه مجاز دمای سیال: ۱۴۰+ تا ۱۵- درجه سانتی گراد
فشار عملیاتی: حداکثر ۱۶ بار
شرایط کاربری: مداوم

کاربرد ها
سیرکولاسیون سیستم های گرمایشی
سیرکولاسیون سیستم های سرمایشی
مناسب برای نصب در کارخانه های عمرانی و صنعتی
تامین فشار و سایر کاربردهای عمرانی و صنعتی
ویژگی ها
طراحی فشرده
دامنه وسیع
موتور استاندارد

IN LINE PUMPS

L2P

پمپ خطی

مدل	کد فنی	توان		قیمت (ریال)
		کیلووات	اسب بخار	
L-2P 32-160S-154	11700900	2.2	3	موجود- تماس با دفاتر فروش
L-2P 32-160S-165	11701250	3	4	موجود- تماس با دفاتر فروش
L-2P 32-160S-174	11701260	3	4	موجود- تماس با دفاتر فروش
L-2P 32-200N-182-RUL	11701550	4	5.5	موجود- تماس با دفاتر فروش
L-2P 32-200N-202-RUL	11701810	5.5	7.5	موجود- تماس با دفاتر فروش
L-2P 32-200N-219-RUL	11701800	7.5	10	موجود- تماس با دفاتر فروش
L-2P 32-250S-220	11702100	9.2	12.5	موجود- تماس با دفاتر فروش
L-2P 32-250S-235	11702110	11	15	موجود- تماس با دفاتر فروش
L-2P 32-250S-260	11702400	15	20	موجود- تماس با دفاتر فروش
L-2P 40-100-110	11702550	0.75	1	موجود- تماس با دفاتر فروش
L-2P 40-100-115	11702580	1.1	1.5	موجود- تماس با دفاتر فروش
L-2P 40-112-125-RUL	11702615	1.1	1.5	موجود- تماس با دفاتر فروش
L-2P 40-112-130-RUL	11702605	1.5	2	موجود- تماس با دفاتر فروش
L-2P 40-112-136-RUL	11702600	1.5	2	موجود- تماس با دفاتر فروش
L-2P 40-112-140-RUL	11702650	2.2	3	موجود- تماس با دفاتر فروش
L-2P 40-125S-130	11703100	2.2	3	موجود- تماس با دفاتر فروش
L-2P 40-125S-138	11702750	3	4	موجود- تماس با دفاتر فروش
L-2P 40-125S-144	11702760	3	4	موجود- تماس با دفاتر فروش
L-2P 40-160N-150	11703350	3	4	موجود- تماس با دفاتر فروش
L-2P 40-160N-163	11703650	4	5.5	موجود- تماس با دفاتر فروش
L-2P 40-160N-168	11703660	5.5	7.5	موجود- تماس با دفاتر فروش
L-2P 40-200N-180-RUL	11704250	5.5	7.5	موجود- تماس با دفاتر فروش
L-2P 40-200N-195-RUL	11704450	7.5	10	موجود- تماس با دفاتر فروش

موتور
ولتاژ: ۴۰۰/۲۳۰ ولت سه فاز
دو پل و چهار پل
فرکانس: ۵۰ هرتز
توان موتور: ۰.۱۸ تا ۹۲ کیلو وات
متریال
بدنه پمپ: چدن
پروانه: چدن / استنلس استیل / برنج
شففت: استنلس استیل ۳۰۴
سیل مکانیکی:
کربن / سیلیکون / EPDM / فولاد ضد زنگ

شرایط عملکرد
عملکرد در سرعت های ۲۹۰۰ و ۱۴۵۰ دور در دقیقه
دبی: حداکثر ۸۰۰ - ۲۱۰ متر مکعب بر ساعت
ارتفاع آبدهی: حداکثر ۹۰ - ۵۸ متر
بازه مجاز دمای سیال: ۱۴۰+ تا ۱۵- درجه سانتی گراد
فشار عملیاتی: حداکثر ۱۶ بار
شرایط کاربری: مداوم

کاربردها
سیرکولاسیون سیستم های گرمایشی
سیرکولاسیون سیستم های سرمایشی
مناسب برای نصب در کارخانه های عمرانی و صنعتی
تامین فشار و سایر کاربردهای عمرانی و صنعتی
ویژگی ها
طراحی فشرده
دامنه وسیع
موتور استاندارد

IN LINE PUMPS

L2P

پمپ خطی

مدل	کد فنی	توان		قیمت (ریال)
		کیلووات	اسب بخار	
L-2P 40-200N-200-RUL	11704500	9.2	12.5	موجود- تماس با دفاتر فروش
L-2P 40-200N-210-RUL	11704550	11	15	موجود- تماس با دفاتر فروش
L-2P 40-250N-220	11704800	11	15	موجود- تماس با دفاتر فروش
L-2P 40-250N-240	11704900	15	20	موجود- تماس با دفاتر فروش
L-2P 40-250N-250	11705100	17	23	موجود- تماس با دفاتر فروش
L-2P 40-250N-259	11705200	18.5	25	موجود- تماس با دفاتر فروش
L-2P 50-112-100-GIR AISI 304	11705280	0.55	0.75	موجود- تماس با دفاتر فروش
L-2P 50-112-108-GIR AISI 304	11705300	0.75	1	موجود- تماس با دفاتر فروش
L-2P 50-112-110-GIR AISI 304	11705350	1.1	1.5	موجود- تماس با دفاتر فروش
L-2P 50-125-120	11705500	2.2	3	موجود- تماس با دفاتر فروش
L-2P 50-125-130	11705410	3	4	موجود- تماس با دفاتر فروش
L-2P 50-125-139	11705750	4	5.5	موجود- تماس با دفاتر فروش
L-2P 50-160N-150- RUL	11706000	5.5	7.5	موجود- تماس با دفاتر فروش
L-2P 50-160N-165-RUL	11706670	7.5	10	موجود- تماس با دفاتر فروش
L-2P 50-160N-174-RUL	11706300	9.2	12.5	موجود- تماس با دفاتر فروش
L-2P 50-200S-180	11706600	7.5	10	موجود- تماس با دفاتر فروش
L-2P 50-200S-192	11706650	9.2	12.5	موجود- تماس با دفاتر فروش
L-2P 50-200S-200	11706700	11	15	موجود- تماس با دفاتر فروش
L-2P 50-200S-214	11706900	15	20	موجود- تماس با دفاتر فروش
L-2P 50-250N-215	11707210	15	20	موجود- تماس با دفاتر فروش
L-2P 50-250N-220	11707200	15	20	موجود- تماس با دفاتر فروش
L-2P 50-250N-230	11707500	18.5	25	موجود- تماس با دفاتر فروش
L-2P 50-250N-247	11707820	22	30	موجود- تماس با دفاتر فروش

موتور
ولتاژ: ۴۰۰/۲۳۰ ولت سه فاز
دو پل و چهار پل
فرکانس: ۵۰ هرتز
توان موتور: ۰.۱۸ تا ۹۲ کیلو وات
متریال
بدنه پمپ: چدن
پروانه: چدن / استنلس استیل / برنج
شففت: استنلس استیل ۳۰۴
سیل مکانیکی:
کربن / سیلیکون / EPDM / فولاد ضد زنگ

شرایط عملکرد
عملکرد در سرعت های ۲۹۰۰ و ۱۴۵۰ دور در دقیقه
دبی: حداکثر ۸۰۰ - ۲۱۰ متر مکعب بر ساعت
ارتفاع آبدهی: حداکثر ۹۰ - ۵۸ متر
بازه مجاز دمای سیال: ۱۴۰+ تا ۱۵- درجه سانتی گراد
فشار عملیاتی: حداکثر ۱۶ بار
شرایط کاربری: مداوم

کاربردها
سیرکولاسیون سیستم های گرمایشی
سیرکولاسیون سیستم های سرمایشی
مناسب برای نصب در کارخانه های عمرانی و صنعتی
تامین فشار و سایر کاربردهای عمرانی و صنعتی
ویژگی ها
طراحی فشرده
دامنه وسیع
موتور استاندارد

IN LINE PUMPS

L2P

پمپ خطی

مدل	کد فنی	توان		قیمت (ریال)
		کیلووات	اسب بخار	
L-2P 50-250N-260	11707800	22	30	موجود- تماس با دفاتر فروش
L-2P 65-112-88 - GIR AISI 304	11708160	0.75	1	موجود- تماس با دفاتر فروش
L-2P 65-112-96 - GIR AISI 304	11708150	0.75	1	موجود- تماس با دفاتر فروش
L-2P 65-112-106- GIR AISI 304	11708100	1.1	1.5	موجود- تماس با دفاتر فروش
L-2P 65-112-110 - GIR AISI 304	11708000	1.5	2	موجود- تماس با دفاتر فروش
L-2P 65-125-126	11708930	3	4	موجود- تماس با دفاتر فروش
L-2P 65-125-134	11708905	4	5.5	موجود- تماس با دفاتر فروش
L-2P 65-125-139	11708910	5.5	7.5	موجود- تماس با دفاتر فروش
L-2P 65-125S-120	11708450	4	5.5	موجود- تماس با دفاتر فروش
L-2P 65-125S-132	11708705	5.5	7.5	موجود- تماس با دفاتر فروش
L-2P 65-125S-144	11708700	7.5	10	موجود- تماس با دفاتر فروش
L-2P 65-160-153	11709000	9.2	12.5	موجود- تماس با دفاتر فروش
L-2P 65-160-164	11709100	11	15	موجود- تماس با دفاتر فروش
L-2P 65-160-174	11709300	15	20	موجود- تماس با دفاتر فروش
L-2P 65-200N-185	11709600	15	20	موجود- تماس با دفاتر فروش
L-2P 65-200N-195	11709900	18.5	25	موجود- تماس با دفاتر فروش
L-2P 65-200N-210	11710200	22	30	موجود- تماس با دفاتر فروش
L-2P 65-200N-215	11710250	26	35	موجود- تماس با دفاتر فروش
L-2P 65-250S-220	11710720	22	30	موجود- تماس با دفاتر فروش
L-2P 65-250S-230	11710700	26	35	موجود- تماس با دفاتر فروش
L-2P 65-250S-238	11710820	30	40	موجود- تماس با دفاتر فروش
L-2P 65-250S-245	11710800	30	40	موجود- تماس با دفاتر فروش
L-2P 65-250S-255	11711120	37	50	موجود- تماس با دفاتر فروش

موتور

ولتاژ: ۲۳۰/۴۰۰ ولت سه فاز
دو پل و چهار پل
فرکانس: ۵۰ هرتز
توان موتور: ۰.۱۸ تا ۹۲ کیلو وات
متریال
بدنه پمپ: چدن
پروانه: چدن / استنلس استیل / برنج
شفاف: استنلس استیل ۳۰۴
سیل مکانیکی:
کربن / سیلیکون / EPDM / فولاد ضد زنگ

شرایط عملکرد

عملکرد در سرعت های ۲۹۰۰ و ۱۴۵۰ دور در دقیقه
دبی: حداکثر ۸۰۰ - ۲۱۰ متر مکعب بر ساعت
ارتفاع آبدهی: حداکثر ۹۰ - ۵۸ متر
بازه مجاز دمای سیال: ۱۴۰+ تا ۱۵- درجه سانتی گراد
فشار عملیاتی: حداکثر ۱۶ بار
شرایط کاربری: مداوم

کاربردها

سیرکولاسیون سیستم های گرمایشی
سیرکولاسیون سیستم های سرمایشی
مناسب برای نصب در کارخانه های عمرانی و صنعتی
تامین فشار و سایر کاربردهای عمرانی و صنعتی
ویژگی ها
طراحی فشرده
دامنه وسیع
موتور استاندارد

IN LINE PUMPS

L2P

پمپ خطی

مدل	کد فنی	توان		قیمت (ریال)
		کیلووات	اسب بخار	
L-2P 65-250S-258	11711100	37	50	موجود- تماس با دفاتر فروش
L-2P 80-125-114	11711230	2.2	3	موجود- تماس با دفاتر فروش
L-2P 80-125-126	11711265	3	4	موجود- تماس با دفاتر فروش
L-2P 80-125-138	11711215	4	5.5	موجود- تماس با دفاتر فروش
L-2P 80-160-141- RUL	11711440	7.5	10	موجود- تماس با دفاتر فروش
L-2P 80-160-153- RUL	11711400	9.2	12.5	موجود- تماس با دفاتر فروش
L-2P 80-160-164-RUL	11711480	11	15	موجود- تماس با دفاتر فروش
L-2P 80-160-174-RUL	11711700	15	20	موجود- تماس با دفاتر فروش
L-2P 80-200-185	11712800	18.5	25	موجود- تماس با دفاتر فروش
L-2P 80-200-195	11712710	22	30	موجود- تماس با دفاتر فروش
L-2P 80-200-202	11712750	26	35	موجود- تماس با دفاتر فروش
L-2P 80-200-207	11712350	30	40	موجود- تماس با دفاتر فروش
L-2P 80-200-212	11712300	30	40	موجود- تماس با دفاتر فروش
L-2P 80-200-215	11712600	37	50	موجود- تماس با دفاتر فروش
L-2P 100-125-110	11713000	2.2	3	موجود- تماس با دفاتر فروش
L-2P 100-125-114	11713050	3	4	موجود- تماس با دفاتر فروش
L-2P 100-160-137	11713150	5.5	7.5	موجود- تماس با دفاتر فروش
L-2P 100-160-150	11713100	7.5	10	موجود- تماس با دفاتر فروش
L-2P 100-200-207	11712900	30	40	موجود- تماس با دفاتر فروش
L-2P 100-200-211	11713200	37	50	موجود- تماس با دفاتر فروش
L-2P 100-200-215	11713250	37	50	موجود- تماس با دفاتر فروش
L-2P 100-200-215	11713500	45	60	موجود- تماس با دفاتر فروش
L-2P 65-250S-255	11711120	37	50	موجود- تماس با دفاتر فروش

موتور
ولتاژ: ۴۰۰/۲۳۰ ولت سه فاز
دو پل و چهار پل
فرکانس: ۵۰ هرتز
توان موتور: ۰.۱۸ تا ۹۲ کیلو وات
متربال
بدنه پمپ: چدن
پروانه: چدن / استنلس استیل / برنج
شفت: استنلس استیل ۳۰۴
سیل مکانیکی:
کربن / سیلیکون / EPDM / فولاد ضد زنگ

شرایط عملکرد
عملکرد در سرعت های ۲۹۰۰ و ۱۴۵۰ دور در دقیقه
دبی: حداکثر ۸۰۰ - ۲۱۰ متر مکعب بر ساعت
ارتفاع آبدهی: حداکثر ۹۰ - ۵۸ متر
بازه مجاز دمای سیال: ۱۴۰+ تا ۱۵- درجه سانتی گراد
فشار عملیاتی: حداکثر ۱۶ بار
شرایط کاربری: مداوم

کاربردها
سیرکولاسیون سیستم های گرمایشی
سیرکولاسیون سیستم های سرمایشی
مناسب برای نصب در کارخانه های عمرانی و صنعتی
تامین فشار و سایر کاربردهای عمرانی و صنعتی
ویژگی ها
طراحی فشرده
دامنه وسیع
موتور استاندارد

SET RAIL SYSTEM

ست ریل پمپ های لجن کش

مدل	کد فنی	قیمت (ریال)
SET RAIL SYSTEM SQ 15-25 INT.110 1"1/2	107204461	130,040,000
SET RAIL SYSTEM SQ 42-50 3"	107203961	208,070,000
SET RAIL SYSTEM SQ 65-85 3" *	107203811	226,970,000
SET RAIL SYSTEM TPT 1"1/2 *	007205007	121,730,000
SET RAIL SYSTEM TPT 2"	007206447	159,920,000



MADE IN ITALY

TPT 550-750

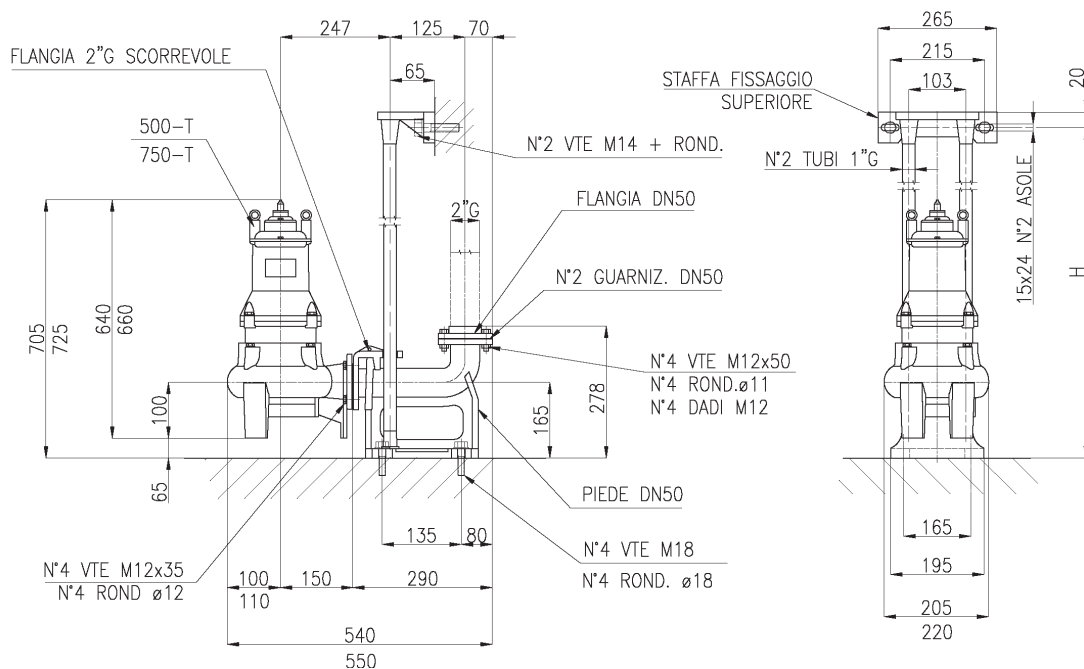

SET CONTROL

ست کنترل

مدل	کد فنی	قیمت (ریال)
SISTEM PRESS SIST SET CONTROL	1007102234	33,630,000



NEW
ARRIVAL

متریال
بدنه: نوریل
ممبران: NBR
سویچ فشار: برنز

شرایط عملکرد
ولتاژ ورودی: ۲۳۰ ولت
فرکانس: ۵۰ - ۶۰ هرتز
درجه حفاظتی: IP65
حداکثر فشار کاری: ۸ بار
حداکثر فشار دمایی: ۶۵ درجه سانتی گراد
اتصال: یک اینچ

کاربرد ها
کنترل فشار آب در کلیه سیستم های تقویت فشار خانگی

ویژگی ها
جلوگیری از خشک کار کردن پمپ
محافظت از کاربری خارج از ظرفیت مکش پمپ
قابلیت اطمینان بالا
صرفه جویی در مصرف انرژی
افزایش طول عمر پمپ

IN LINE PUMPS

TB

پمپ خطی

مدل	کد فنی	توان (KW)	ولتاژ	فرکانس	هد	دبی	قطر دهانه مکش	قطر دهانه دهش	قیمت (ریال)
TB 40-125	102240001	0.75	400	50	11	13.5	1,	1,	موجود- تماس با دفاتر فروش
TB 40-125	102240002	1.1	400	50	13.5	15.5	1,	1,	موجود- تماس با دفاتر فروش
TB 40-125	102240003	1.5	400	50	14.5	19	1,	1,	موجود- تماس با دفاتر فروش
TB 40-125	102240004	2.2	400	50	17	23.5	1,	1,	موجود- تماس با دفاتر فروش
TB 40-125	102240005	3	400	50	20	28	1,	1,	موجود- تماس با دفاتر فروش
TB 50-125	102240006	1.1	400	50	9.7	22	2	2	موجود- تماس با دفاتر فروش
TB 50-125	102240007	1.5	400	50	11.8	28	2	2	موجود- تماس با دفاتر فروش
TB 50-125	102240008	2.2	400	50	14.8	32.2	2	2	موجود- تماس با دفاتر فروش
TB 50-125	102240009	3	400	50	17.5	38	2	2	موجود- تماس با دفاتر فروش
TB 50-160	102240018	3	400	50	10.1	45	2	2	موجود- تماس با دفاتر فروش
TB 50-160	102240019	4	400	50	13.8	51.5	2	2	موجود- تماس با دفاتر فروش
TB 50-160	102240020	5.5	400	50	16	60	2	2	موجود- تماس با دفاتر فروش
TB 50-160	102240021	7.5	400	50	21	68	2	2	موجود- تماس با دفاتر فروش
TB 50-160	102240022	11	400	50	25	75	2	2	موجود- تماس با دفاتر فروش
TB 65-125	102240010	2.2	400	50	11	40	2,	2,	موجود- تماس با دفاتر فروش
TB 65-125	102240011	3	400	50	13.2	46.5	2,	2,	موجود- تماس با دفاتر فروش
TB 65-125	102240012	4	400	50	15	54.8	2,	2,	موجود- تماس با دفاتر فروش
TB 65-125	102240013	5.5	400	50	17	62.5	2,	2,	موجود- تماس با دفاتر فروش
TB 65-160	102240023	3	400	50	13	45	2,	2,	موجود- تماس با دفاتر فروش
TB 65-160	102240024	4	400	50	15	52.5	2,	2,	موجود- تماس با دفاتر فروش
TB 65-160	102240025	5.5	400	50	17	62.5	2,	2,	موجود- تماس با دفاتر فروش
TB 65-160	102240026	7.5	400	50	19.8	73	2,	2,	موجود- تماس با دفاتر فروش
TB 65-160	102240027	11	400	50	22.8	86	2,	2,	موجود- تماس با دفاتر فروش
TB 80-160	102240014	3	400	50			3	3	موجود- تماس با دفاتر فروش
TB 80-160	102240015	4	400	50	9.5	70	3	3	موجود- تماس با دفاتر فروش
TB 80-160	102240016	5.5	400	50	12	86.5	3	3	موجود- تماس با دفاتر فروش
TB 80-160	102240017	7.5	400	50	14	100	3	3	موجود- تماس با دفاتر فروش
TB 80-160	102240029	11	400	50	17.5	122.5	3	3	موجود- تماس با دفاتر فروش

موتور
ولتاژ: ۲۳۰ ولت تک فاز / ۴۰۰/۲۳۰ سه فاز
سرعت موتور: ۹۰۰ / ۱۴۵۰ / ۲۹۰۰ دور در دقیقه
فرکانس: ۵۰ هرتز
کلاس عایقی: F
درجه حفاظتی: IP55

متربال
بدنه پمپ استاندارد: چدن (قابل ارائه با جنس برنز و استنلس استیل)
پروانه استاندارد: چدن (قابل ارائه با جنس برنز و استنلس استیل)
شفت: استنلس استیل

کم صدا
مصرف کم انرژی
بی نیاز از نگهداری
با تنوع و دامنه عملکرد وسیع

شرایط عملکرد
هد: حداکثر ۷۰ متر
دبی: حداکثر ۷۰۰ متر مکعب
فشار عملکرد: حداکثر ۱۰ بار
فشار تست: حداکثر ۱۳ بار
دمای محیط
۴۰ درجه سانتی گراد
دمای مجاز سیال
۲۵- الی ۱۲۰ درجه سانتی گراد



کاربرد ها
سیرکولاسیون سیستم های گرمایشی
سیرکولاسیون سیستم های سرمایشی
ایستگاه های پمپاژ و تامین آب
سیرکوله آب سرد و گرم در موتورخانه
سیستم های آبیاری در کشاورزی
گردش آب استخر و جکوزی
کاربری های صنعتی
ویژگی ها
بدون نیاز به کویلینگ
قابلیت جداسازی موتور، شفت و پروانه پمپ بدون باز کردن فلنج ها
طراحی اتصالات ورودی- خروجی مطابق با استاندارد 2533 DIN

**GREEN**[®]
Water Solution



مدل	توان		ولتاژ	فرکانس	هد	دبی	قیمت (ریال)
QM 60G	0.37 KW	0.5 HP	220	50	31	1.6	25,640,000
QM 60 *	0.37 KW	0.5 HP	220	50	36	1.98	29,650,000
QM 70	0.55 KW	0.75 HP	220	50	48	3	43,780,000
QM 80	0.75 KW	1 HP	220	50	60	3.6	48,800,000

* وزن بالاتر
* محافظ هوزینگ داخلی استیل
* راندمان عملکرد بالاتر



موتور:

تکفاز ۲۲۰ ولت ۵۰ هرتز - دو پل
سیم پیچ مسی
دارای حفاظت حرارتی موتور داخلی
درجه حفاظتی IP44
کلاس عایقی B
متریال:
بدنه پمپ: چدن
کوپلینگ: چدن
پروانه: برنج
شفت: استنلس استیل 45 / استنلس استیل 304
سیل مکانیکی: سرامیک/گرافیت/NBR

شرایط عملکرد: هد مکش حداکثر ۸ متر
دمای مجاز سیال: ۴۰ درجه سانتی گراد
دمای محیط: ۴۰ درجه سانتی گراد
حداکثر فشار کاری:
۶ بار
حداکثر اعوجاج ولتاژی:
۱۰ درصد
PH سیال: ۶،۵ الی ۸،۵
شرایط کاربری: مداوم

کاربردها:

سیستم های آبرسانی خانگی
انتقال سیالات غیر اسیدی شبیه به آب
سیستم های آبیاری، کشاورزی و باغبانی

ویژگی ها:

ابعاد کوچک
تامین فشار بالا
نصب آسان
تعمیر و نگهداری آسان

پمپ بشقابی تک پروانه

BP

مدل	توان		ولتاژ	فرکانس	هد	دبی	قیمت (ریال)
BP 130	0.37 KW	0.5 HP	220	50	22	6	45,970,000
BP 158	0.75 KW	1 HP	220	50	32	7.2	70,200,000
BP 170	1.1 KW	1.5 HP	220	50	40	7.8	89,730,000

NEW
ARRIVAL



پروانه : برنج



موتور:
تکفاز ۲۲۰ ولت ۵۰ هرتز - دو پل
سیم پیچ مسی
دارای حفاظت حرارتی موتور داخلی
درجه حفاظتی IP44
کلاس عایقی B
متریال:
بدنه پمپ: چدن
کوپلینگ: چدن
پروانه: برنج
شفت: استنلس استیل 45 / استنلس استیل 304
سیل مکانیکی: سرامیک/گرافیت/NBR

شرایط عملکرد: هد مکش حداکثر ۷ متر
دمای مجاز سیال: ۴۰ درجه سانتی گراد
دمای محیط: ۴۰ درجه سانتی گراد
حداکثر فشار کاری:
۶ بار
حداکثر اعوجاج ولتاژی:
۱۰ درصد
PH سیال: ۶,۵ الی ۸,۵
شرایط کاربری: مداوم

کاربردها:
سیستم های آبرسانی خانگی
انتقال سیالات غیر اسیدی شبیه به آب
تامین سیال برج خنک کن
سیستم های آبیاری، کشاورزی و باغبانی
ویژگی ها:
راندمان کاری بالا
تامین فشار بالا
نصب آسان
تعمیر و نگهداری آسان

پمپ بشقابی دو پروانه

BD

مدل	کد فنی	توان		ولتاژ	فرکانس	هد	دبی	قیمت (ریال)
BD 25/140	202514017	1.1 KW	1.5 HP	220	50	45	8.8	123,920,000
BD 25/160	202514018	1.5 KW	2 HP	220	50	57	9	141,270,000

* فشار کاری بالاتر
* راندمان عملکرد بالاتر

NEW
ARRIVAL



موتور:
تکفاز ۲۲۰ ولت ۵۰ هرتز
سه فاز: ۳۸۰ ولت ۵۰ هرتز
دو پل - سیم پیچ مسی - دارای حفاظت حرارتی موتور داخلی
درجه حفاظتی IP44
کلاس عایقی B
متریال:
بدنه پمپ: چدن
کوپلینگ: چدن
پروانه: برنج
شفت: استنلس استیل 45 / استنلس استیل 304
سیل مکانیکی: RBSC/گرافیت/NBR

شرایط عملکرد: هد مکش حداکثر ۸ متر
دمای مجاز سیال: ۴۰ درجه سانتی گراد
دمای محیط: ۴۰ درجه سانتی گراد
حداکثر فشار کاری:
۵ بار
حداکثر اعوجاج ولتاژی:
۱۰ درصد
PH سیال: ۶،۵ الی ۸،۵
شرایط کاربری: مداوم

کاربردها:
سیستم های آبرسانی
سیستم های تقویت فشار
انتقال سیالات غیر اسیدی شبیه به آب
سیستم های آبیاری ، کشاورزی و باغبانی
ویژگی ها:
راندمان کاری بالا
تامین فشار بالا
نصب آسان
تعمیر و نگهداری آسان

مدل	توان		ولتاژ	هد	دبی	قیمت (ریال)
GET 75	0.75 KW	1 HP	220	46	5.4	67,840,000

* واسطه چدن
* راندمان عملکرد بالاتر

NEW
ARRIVAL



موتور:
تکفاز ۲۲۰ ولت ۵۰ هرتز
دو پل - سیم پیچ مسی - دارای حفاظت حرارتی
موتور داخلی
درجه حفاظتی IP44
کلاس عایقی B
متریال:
بدنه پمپ: چدن
کوپلینگ: آلومینیوم
پروانه: برنج
شفٹ: استنلس استیل 45 / استنلس استیل 304
سیل مکانیکی: سرامیک/گرافیت/NBR

شرایط عملکرد:
هد مکش حداکثر ۹ متر
دمای مجاز سیال:
۴۰ درجه سانتی گراد
دمای محیط:
۴۰ درجه سانتی گراد
حداکثر فشار کاری: ۶ بار
حداکثر اعوجاج ولتاژی:
۱۰ درصد
PH سیال:
۸.۵ الی ۶.۵
شرایط کاربری:
مداوم

کاربردها:
سیستم های آبرسانی خانگی
انتقال سیالات غیر اسیدی شبیه به آب
سیستم های آبیاری، کشاورزی و باغبانی
ویژگی ها:
پمپ خودمکش
مکش قدرتمند در زمان کوتاه
تامین فشار بالا
نصب آسان
تعمیر و نگهداری آسان

پمپ جتی استنلس استیل

GJSM

مدل	کد فنی	توان		ولتاژ	هد	دبی	سایز	قیمت (ریال)
GJSm800		0.8 kW	1.1 HP	220V/50Hz	42	3.6	1×1"	65,230,000



موتور:
ولتاژ: ۲۲۰ ولت تک فاز
فرکانس: ۵۰ هرتز
سیم پیچ مسی
دارای کندانسور و حفاظت حرارتی موتور داخلی
کلاس عایقی: **B**
درجه حفاظتی: **IP44**
متریال:
بدنه پمپ: استنلس استیل
پروانه: پلی فنیلین اکساید (**PPO**)
شفت: استنلس استیل **304**
سیل مکانیکی: سرامیک / گرافیت

شرایط عملکرد:
دبی: حداکثر ۴٫۵ متر مکعب بر ساعت
ارتفاع آبدهی: حداکثر ۵۵ متر
هد مکش: حداکثر ۹ متر
بازه مجاز دمای سیال:
۴۰ درجه سانتی گراد
دمای محیط: ۴۰ درجه سانتی گراد

کاربردها:
پمپاژ آب تمیز بدون ذرات ساینده
مصارف خانگی
سیستم تغذیه اتوکلاوهای کوچک
مصارف آبیاری
ویژگی ها:
اطمینان و بازدهی بالا
نصب و استفاده آسان

پمپ دوپروانه سه فاز

2CPM

مدل	کد فنی	توان		ولتاژ	هد	دبی	سایز	قیمت (ریال)
2CPm25/160B		1.5 KW	2 HP	220V/50Hz	52	9.3	1.5"x1"	141,270,000
2CPm25/160A		2.2 KW	3 HP	220V/50Hz	60	9.3	1.5"x1"	192,390,000
2CP32/200B		4 KW	5.5 HP	380V/50Hz	85	15	32x40	303,790,000
2CP32/210A		7.5 KW	10 HP	380V/50Hz	112	15	32x50	486,170,000
2CP40/200A		11 KW	15 HP	380V/50Hz	105	27	40*50	664,440,000
2CP40/250C		15 KW	20 HP	380V/50Hz	130	27	40*50	893,590,000
2CP50/250A		22 KW	30 HP	380V/50Hz	160	27	50*50	1,024,940,000

NEW
ARRIVAL

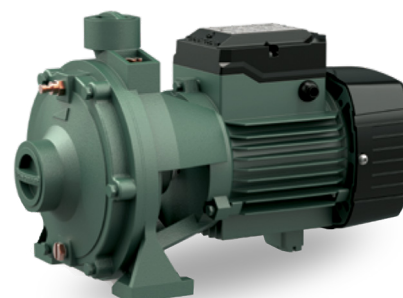

موتور:
ولتاژ: ۲۳۰ ولت تک فاز / ۴۰۰ - ۳۸۰ ولت سه فاز
فرکانس: ۵۰ هرتز
سیم پیچ مسی
دارای کندانسور و حفاظت حرارتی موتور داخلی
کلاس عایقی: F
درجه حفاظتی: IP44
متریال:
بدنه پمپ: چدن
پروانه: برنج
شفت: استنلس استیل **304**
سیل مکانیکی: سرامیک / گرافیت

شرایط عملکرد:
دبی: حداکثر ۲۷ متر مکعب بر ساعت
ارتفاع آبدهی: حداکثر ۱۶۰ متر
هد مکش: حداکثر ۹ متر
بازه مجاز دمای سیال: ۹۰ درجه سانتی گراد
دمای محیط: ۴۰ درجه سانتی گراد

کاربردها:
پمپاژ آب تمیز بدون ذرات ساینده
مصارف خانگی
مصارف عمرانی
مصارف صنعتی
سیستم تغذیه اتوکلاوها
سیستم آتش نشانی

ویژگی ها:
هد بالا
سازگار با متنوع ترین و حتی غیرمعمول ترین کاربردها

پمپ سانتریفیوژ مونوبلاک استنلس استیل

GSA

مدل	کد فنی	توان		ولتاژ	هد	دبی	سایز	قیمت (ریال)
GSA50-32-160/1.1		1.1 KW	1.5 HP	380V/50HZ	22.5	22	32*50	247,330,000
GSA50-32-160/1.5		1.5 KW	2 HP	380V/50HZ	29.5	22	32*50	255,820,000
GSA50-32-160/2.2		2.2 KW	3 HP	380V/50HZ	37	25	32*50	288,020,000
GSA50-32-200/3		3 KW	4 HP	380V/50HZ	44	28	32*50	375,100,000
GSA50-32-200/4		4 KW	5.5 HP	380V/50HZ	55	25	32*50	424,400,000
GSA50-32-200/5.5		5.5 KW	7.5 HP	380V/50HZ	70.5	25	32*50	482,590,000
GSA65-40-125/1.5		1.5 KW	2 HP	380V/50HZ	20	42	40*65	258,070,000
GSA65-40-125/2.2		2.2 KW	3 HP	380V/50HZ	26.8	42	40*65	291,200,000
GSA65-40-125/3		3 KW	4 HP	380V/50HZ	32	40	40*65	378,680,000
GSA65-40-160/4		4 KW	5.5 HP	380V/50HZ	40	42	40*65	428,120,000
GSA65-40-200/5.5		5.5 KW	7.5 HP	380V/50HZ	47	42	40*65	479,680,000
GSA65-40-200/7.5		7.5 KW	10 HP	380V/50HZ	58	45	40*65	526,990,000
GSA65-40-200/11		11 KW	15 HP	380V/50HZ	72	45	40*65	724,220,000
GSA65-50-125/2.2		2.2 KW	3 HP	380V/50HZ	19	54	50*65	293,850,000
GSA65-50-125/3		3 KW	4 HP	380V/50HZ	22	72	50*65	382,520,000
GSA65-50-125/4		4 KW	5.5 HP	380V/50HZ	26.5	72	50*65	432,230,000
GSA65-50-160/5.5		5.5 KW	7.5 HP	380V/50HZ	33	72	50*65	484,580,000
GSA65-50-200/7.5		7.5 KW	10 HP	380V/50HZ	40	72	50*65	532,290,000
GSA65-50-200/9.2		9.2 KW	12.5 HP	380V/50HZ	53	72	50*65	705,790,000
GSA65-50-200/11		11 KW	15 HP	380V/50HZ	59	72	50*65	731,370,000

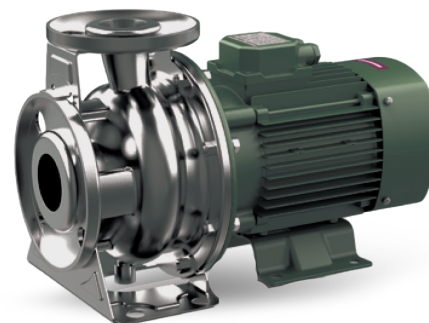

موتور:
ولتاژ: ۲۳۰ ولت تک فاز
فرکانس: ۵۰ هرتز
سیم پیچ مسی
موتور بسته و دارای تهویه خارجی
کلاس عایقی: **F**
درجه حفاظتی: **IP55**
متریال:
بدنه پمپ: استنلس استیل
هوزینگ موتور: آلومینیوم
شفت: استنلس استیل
سیل مکانیکی: سرامیک / گرافیت

شرایط عملکرد:
دبی: حداکثر ۲۰۰ متر مکعب بر ساعت
ارتفاع آبدهی: حداکثر ۷۳ متر
حداکثر فشار کاری: ۱ مگا پاسکال
بازه مجاز دمای سیال: ۱۰۴+ تا ۲۰- درجه سانتی گراد
دمای محیط: ۵۰ درجه سانتی گراد

کاربردها:
پمپاژ آب تمیز بدون ذرات ساینده
سیستم های سرمایشی - سیستم های گرمایشی
سیستم های تهویه مطبوع
مصارف آبیاری
مصارف صنعتی
مصارف عمرانی
مصارف کشاورزی
ویژگی ها:
راندمان کاری بالا
قابلیت سیرکوله کردن مدار
فولاد ضد زنگ

پمپ سانتریفیوژ مونوبلاک استنلس استیل

GSA

مدل	کد فنی	توان		ولتاژ	هد	دبی	سایز	قیمت (ریال)
GSA65-50-200/15		15 KW	20 HP	380V/50HZ	72	72	50*65	915,600,000
GSA65-50-200/18.5		18.5 KW	25 HP	380V/50HZ	73	70	50*65	1,276,500,000
GSA80-65-125/4		4 KW	5 HP	380V/50HZ	22.2	114	65*80	436,330,000
GSA80-65-125/5.5		5.5 KW	7.3 HP	380V/50HZ	27	126	65*80	489,350,000
GSA80-65-125/7.5		7.5 KW	10 HP	380V/50HZ	32	132	65*80	537,590,000
GSA80-65-125/9.2		9.2 KW	12.5 HP	380V/50HZ	36.5	132	65*80	712,540,000
GSA80-65-160/11		11 KW	15 HP	380V/50HZ	40.5	138	65*80	738,650,000
GSA80-65-160/15		15 KW	20 HP	380V/50HZ	48	138	65*80	924,740,000
GSA80-65-200/15		15 KW	20 HP	380V/50HZ	53.5	132	65*80	934,020,000
GSA80-65-200/18.5		18.5 KW	25 HP	380V/50HZ	60.5	132	65*80	1,002,820,000
GSA80-65-200/22		22 KW	30 HP	380V/50HZ	67	132	65*80	1,059,400,000
GSA80-65-200/30		30 KW	40 HP	380V/50HZ	70	130	65*80	2,047,630,000
GSA100-80-160/11		11 KW	15 HP	380V/50HZ	29	204	80*100	745,940,000
GSA100-80-160/15		15 KW	20 HP	380V/50HZ	35	228	80*100	934,020,000
GSA100-80-160/18.5		18.5 KW	25 HP	380V/50HZ	40	240	80*100	1,012,880,000
GSA100-80-200/22		22 KW	30 HP	380V/50HZ	50	216	80*100	1,335,880,000
GSA100-80-200/30		30 KW	40 HP	380V/50HZ	60	240	80*100	1,666,580,000
GSA100-80-200/37		37 KW	50 HP	380V/50HZ	66	240	80*100	1,837,680,000

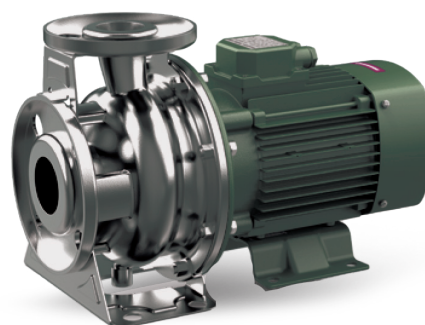

موتور:
ولتاژ: ۲۳۰ ولت تک فاز
فرکانس: ۵۰ هرتز
سیم پیچ مسی
موتور بسته و دارای تهویه خارجی
کلاس عایقی: **F**
درجه حفاظتی: **IP55**
متریال:
بدنه پمپ: استنلس استیل
هوزینگ موتور: آلومینیوم
شفت: استنلس استیل
سیل مکانیکی: سرامیک / گرافیت

شرایط عملکرد:
دبی: حداکثر ۲۰۰ متر مکعب بر ساعت
ارتفاع آبدهی: حداکثر ۷۳ متر
حداکثر فشار کاری: ۱۰ مگا پاسکال
بازه مجاز دمای سیال: ۱۰۴+ تا ۲۰- درجه سانتی
گراد
دمای محیط: ۵۰ درجه سانتی گراد

کاربردها:
پمپاژ آب تمیز بدون ذرات ساینده
سیستم های سرمایشی - سیستم های گرمایشی
سیستم های تهویه مطبوع
مصارف آبیاری
مصارف صنعتی
مصارف عمرانی
مصارف کشاورزی
ویژگی ها:
راندمان کاری بالا
قابلیت سیرکوله کردن مدار
فولاد ضد زنگ

پمپ عمودی طبقاتی استنلس استیل

CDL(F)

مدل	کد فنی	توان		ولتاژ	هد	دبی	سایز	قیمت (ریال)
CDL2-2T		0.37 KW	0.5 HP	380V/50Hz	18	3.50	DN25	موجود - تماس با دفاتر فروش
CDL2-3T		0.37 KW	0.5 HP	380V/50Hz	27	3.50	DN25	موجود - تماس با دفاتر فروش
CDL2-4T		0.55 KW	0.75 HP	380V/50Hz	36	3.50	DN25	موجود - تماس با دفاتر فروش
CDL2-5T		0.55 KW	0.75 HP	380V/50Hz	45	3.50	DN25	موجود - تماس با دفاتر فروش
CDL2-6T		0.75 KW	1 HP	380V/50Hz	53	3.50	DN25	موجود - تماس با دفاتر فروش
CDL2-7T		0.75 KW	1 HP	380V/50Hz	63	3.50	DN25	موجود - تماس با دفاتر فروش
CDL2-9T		1.1 KW	1.5 HP	380V/50Hz	80	3.50	DN25	موجود - تماس با دفاتر فروش
CDL2-11T		1.1 KW	1.5 HP	380V/50Hz	98	3.50	DN25	موجود - تماس با دفاتر فروش
CDL2-13T		1.5 KW	2 HP	380V/50Hz	116	3.50	DN25	موجود - تماس با دفاتر فروش
CDL2-15T		1.5 KW	2 HP	380V/50Hz	134	3.50	DN25	موجود - تماس با دفاتر فروش
CDL2-18T		2.2 KW	3 HP	380V/50Hz	161	3.50	DN25	موجود - تماس با دفاتر فروش
CDL2-22T		2.2 KW	3 HP	380V/50Hz	197	3.50	DN25	موجود - تماس با دفاتر فروش
CDL2-26T		3 KW	4 HP	380V/50Hz	232	3.50	DN25	موجود - تماس با دفاتر فروش
CDL4-2T		0.37 KW	0.5 HP	380V/50Hz	19	8.00	DN32	موجود - تماس با دفاتر فروش
CDL4-3T		0.55 KW	0.75 HP	380V/50Hz	28	8.00	DN32	موجود - تماس با دفاتر فروش
CDL4-4T		0.75 KW	1 HP	380V/50Hz	38	8.00	DN32	موجود - تماس با دفاتر فروش
CDL4-5T		1.1 KW	1.5 HP	380V/50Hz	47	8.00	DN32	موجود - تماس با دفاتر فروش



موتور:
ولتاژ: ۲۳۰ ولت تک فاز / ۴۰۰ - ۳۸۰ ولت سه فاز
فرکانس: ۵۰ هرتز
سیم پیچ مسی و دارای کندانسور و حفاظت حرارتی موتور داخلی
کلاس عایقی: B
درجه حفاظتی: IPX55
متریال:
بدنه پمپ: استنلس استیل
پروانه: استنلس استیل
شفت: استنلس استیل
سیل مکانیکی: سرامیک / گرافیت

شرایط عملکرد:
دبی: حداکثر ۲۴۰ متر مکعب بر ساعت
ارتفاع آبدهی: حداکثر ۲۲۸ متر
هد مکش: حداکثر ۶ متر
حداکثر فشار کاری: ۱۰ بار
بازه مجاز دمای سیال:
۱۲۰+ تا ۱۵- درجه سانتی گراد
دمای محیط: ۴۰ درجه سانتی گراد

کاربردها:
سیستم تهویه هوا - تصفیه آب
افزایش فشار برای آب در خط پردازش
تامین آب گرمایش و سرمایش در خط فرآوری صنعتی
تجهیزات خنک کننده، مرطوب کننده هوا (آب نرم)
تامین آب و افزایش فشار (آب آشامیدنی)
ویژگی ها:
استحکام بالا - عمر طولانی
بدون تغییر شکل در استفاده طولانی مدت
تولید صدا و لرزش کم
شرایط کاری مداوم

پمپ عمودی طبقاتی استنلس استیل

CDL(F)

مدل	کد فنی	توان		ولتاژ	هد	دبی	سایز	قیمت (ریال)
CDL4-6T		1.1 KW	1.5 HP	380V/50Hz	56	8.00	DN32	موجود - تماس با دفاتر فروش
CDL4-7T		1.5 KW	2 HP	380V/50Hz	66	8.00	DN32	موجود - تماس با دفاتر فروش
CDL4-8T		1.5 KW	2 HP	380V/50Hz	74	8.00	DN32	موجود - تماس با دفاتر فروش
CDL4-10T		2.2 KW	3 HP	380V/50Hz	96	8.00	DN32	موجود - تماس با دفاتر فروش
CDL4-12T		2.2 KW	3 HP	380V/50Hz	114	8.00	DN32	موجود - تماس با دفاتر فروش
CDL4-14T		3 KW	4 HP	380V/50Hz	136	8.00	DN32	موجود - تماس با دفاتر فروش
CDL4-16T		3 KW	4 HP	380V/50Hz	152	8.00	DN32	موجود - تماس با دفاتر فروش
CDL4-19T		4 KW	5.5 HP	380V/50Hz	183	8.00	DN32	موجود - تماس با دفاتر فروش
CDL4-22T		4 KW	5.5 HP	380V/50Hz	211	8.00	DN32	موجود - تماس با دفاتر فروش
CDL8-2T		0.75 KW	1 HP	380V/50Hz	20	12.00	DN40	موجود - تماس با دفاتر فروش
CDL8-3T		1.1 KW	1.5 HP	380V/50Hz	30	12.00	DN40	موجود - تماس با دفاتر فروش
CDL8-4T		1.5 KW	2 HP	380V/50Hz	41	12.00	DN40	موجود - تماس با دفاتر فروش
CDL8-5T		2.2 KW	3 HP	380V/50Hz	52	12.00	DN40	موجود - تماس با دفاتر فروش
CDL8-6T		2.2 KW	3 HP	380V/50Hz	62	12.00	DN40	موجود - تماس با دفاتر فروش
CDL8-8T		3 KW	4 HP	380V/50Hz	83	12.00	DN40	موجود - تماس با دفاتر فروش
CDL8-10T		4 KW	5.5 HP	380V/50Hz	104	12.00	DN40	موجود - تماس با دفاتر فروش
CDL8-11T		4 KW	5.5 HP	380V/50Hz		12.00	DN40	موجود - تماس با دفاتر فروش
CDL8-12T		4 KW	5.5 HP	380V/50Hz	124	12.00	DN40	موجود - تماس با دفاتر فروش
CDL8-14T		5.5 KW	7.5 HP	380V/50Hz	145	12.00	DN40	موجود - تماس با دفاتر فروش
CDL8-16T		5.5 KW	7.5 HP	380V/50Hz	166	12.00	DN40	موجود - تماس با دفاتر فروش
CDL8-18T		7.5 KW	10 HP	380V/50Hz	187	12.00	DN40	موجود - تماس با دفاتر فروش
CDL8-20T		7.5 KW	10 HP	380V/50Hz	208	12.00	DN40	موجود - تماس با دفاتر فروش
CDL12-2T		1.5 KW	2 HP	380V/50Hz	23.5	16.00	DN50	موجود - تماس با دفاتر فروش
CDL12-3T		2.2 KW	3 HP	380V/50Hz	35.5	16.00	DN50	موجود - تماس با دفاتر فروش
CDL12-4T		3 KW	4 HP	380V/50Hz	47	16.00	DN50	موجود - تماس با دفاتر فروش
CDL12-5T		3 KW	4 HP	380V/50Hz	59.5	16.00	DN50	موجود - تماس با دفاتر فروش
CDL12-6T		4 KW	5.5 HP	380V/50Hz	71.5	16.00	DN50	موجود - تماس با دفاتر فروش

موتور:
ولتاژ: ۲۳۰ ولت تک فاز / ۴۰۰ - ۳۸۰ ولت سه فاز
فرکانس: ۵۰ هرتز
سیم پیچ مسی و دارای کندانسور و حفاظت حرارتی موتور داخلی
کلاس عایقی: B
درجه حفاظتی: IPX55
متریال:
بدنه پمپ: استنلس استیل
پروانه: استنلس استیل
شفت: استنلس استیل
سیل مکانیکی: سرامیک / گرافیت

شرایط عملکرد:
دبی: حداکثر ۲۴۰ متر مکعب بر ساعت
ارتفاع آبدهی: حداکثر ۳۲۸ متر
هد مکش: حداکثر ۶ متر
حداکثر فشار کاری: ۱۰ بار
بازه مجاز دمای سیال:
۱۲۰+ تا ۱۵- درجه سانتی گراد
دمای محیط: ۴۰ درجه سانتی گراد

کاربردها:
سیستم تهویه هوا - تصفیه آب
افزایش فشار برای آب در خط پردازش
تامین آب گرمایش و سرمایش در خط فرآوری صنعتی
تجهیزات خنک کننده، مرطوب کننده هوا (آب نرم)
تامین آب و افزایش فشار (آب آشامیدنی)
ویژگی ها:
استحکام بالا - عمر طولانی
بدون تغییر شکل در استفاده طولانی مدت
تولید صدا و لرزش کم
شرایط کاری مداوم

پمپ عمودی طبقاتی استنلس استیل

CDL(F)

مدل	کد فنی	توان		ولتاژ	هد	دبی	سایز	قیمت (ریال)
CDL12-7T		5.5 KW	7.5 HP	380V/50Hz	83.5	16.00	DN50	موجود - تماس با دفاتر فروش
CDL12-8T		5.5 KW	7.5 HP	380V/50Hz	95.5	16.00	DN50	موجود - تماس با دفاتر فروش
CDL12-9T		5.5 KW	7.5 HP	380V/50Hz	108	16.00	DN50	موجود - تماس با دفاتر فروش
CDL12-10T		7.5 KW	10 HP	380V/50Hz	120	16.00	DN50	موجود - تماس با دفاتر فروش
CDL12-12T		7.5 KW	10 HP	380V/50Hz	143.5	16.00	DN50	موجود - تماس با دفاتر فروش
CDL12-14T		11 KW	15 HP	380V/50Hz	168	16.00	DN50	موجود - تماس با دفاتر فروش
CDL12-16T		11 KW	15 HP	380V/50Hz	192.5	16.00	DN50	موجود - تماس با دفاتر فروش
CDL12-18T		11 KW	15 HP	380V/50Hz	217	16.00	DN50	موجود - تماس با دفاتر فروش
CDL16-2T		2.2 KW	3 HP	380V/50Hz	27	22.00	DN50	موجود - تماس با دفاتر فروش
CDL16-3T		3 KW	4 HP	380V/50Hz	41	22.00	DN50	موجود - تماس با دفاتر فروش
CDL16-4T		4 KW	5.5 HP	380V/50Hz	54	22.00	DN50	موجود - تماس با دفاتر فروش
CDL16-5T		5.5 KW	7.5 HP	380V/50Hz	68	22.00	DN50	موجود - تماس با دفاتر فروش
CDL16-6T		5.5 KW	7.5 HP	380V/50Hz	82	22.00	DN50	موجود - تماس با دفاتر فروش
CDL16-7T		7.5 KW	10 HP	380V/50Hz	96	22.00	DN50	موجود - تماس با دفاتر فروش
CDL16-8T		7.5 KW	10 HP	380V/50Hz	110	22.00	DN50	موجود - تماس با دفاتر فروش
CDL16-10T		11 KW	15 HP	380V/50Hz	138	22.00	DN50	موجود - تماس با دفاتر فروش
CDL16-12T		11 KW	15 HP	380V/50Hz	166	22.00	DN50	موجود - تماس با دفاتر فروش
CDL16-14T		15 KW	20 HP	380V/50Hz	194	22.00	DN50	موجود - تماس با دفاتر فروش
CDL16-16T		15 KW	20 HP	380V/50Hz	222	22.00	DN50	موجود - تماس با دفاتر فروش
CDL20-2T		2.2 KW	3 HP	380V/50Hz	27	28.00	DN50	موجود - تماس با دفاتر فروش
CDL20-3T		4 KW	5.5 HP	380V/50Hz	40	28.00	DN50	موجود - تماس با دفاتر فروش
CDL20-4T		5.5 KW	7.5 HP	380V/50Hz	54	28.00	DN50	موجود - تماس با دفاتر فروش
CDL20-5T		5.5 KW	7.5 HP	380V/50Hz	67	28.00	DN50	موجود - تماس با دفاتر فروش
CDL20-6T		7.5 KW	10 HP	380V/50Hz	81	28.00	DN50	موجود - تماس با دفاتر فروش
CDL20-7T		7.5 KW	10 HP	380V/50Hz	95	28.00	DN50	موجود - تماس با دفاتر فروش
CDL20-8T		11 KW	15 HP	380V/50Hz	109	28.00	DN50	موجود - تماس با دفاتر فروش
CDL20-10T		11 KW	15 HP	380V/50Hz	136	28.00	DN50	موجود - تماس با دفاتر فروش
CDL20-12T		15 KW	20 HP	380V/50Hz	164	28.00	DN50	موجود - تماس با دفاتر فروش

کاربردها:

سیستم تهویه هوا - تصفیه آب
افزایش فشار برای آب در خط پردازش
تامین آب گرمایش و سرمایش در خط فرآوری
صنعتی
تجهیزات خنک کننده، مرطوب کننده هوا (آب نرم)
تامین آب و افزایش فشار (آب آشامیدنی)
ویژگی ها:
استحکام بالا - عمر طولانی
بدون تغییر شکل در استفاده طولانی مدت
تولید صدا و لرزش کم
شرایط کاری مداوم

شرایط عملکرد:

دبی: حداکثر ۲۴۰ متر مکعب بر ساعت
ارتفاع آبدهی: حداکثر ۳۲۸ متر
هد مکش: حداکثر ۶ متر
حداکثر فشار کاری: ۱۰ بار
بازه مجاز دمای سیال:
۱۲۰+ تا ۱۵- درجه سانتی گراد
دمای محیط: ۴۰ درجه سانتی گراد

موتور:

ولتاژ: ۲۳۰ ولت تک فاز / ۴۰۰ - ۳۸۰ ولت سه فاز
فرکانس: ۵۰ هرتز
سیم پیچ مسی و دارای کندانسور و حفاظت حرارتی
موتور داخلی
کلاس عایقی: B
درجه حفاظتی: **IPX55**
متریال:
بدنه پمپ: استنلس استیل
پروانه: استنلس استیل
شفت: استنلس استیل
سیل مکانیکی: سرامیک / گرافیت

پمپ عمودی طبقاتی استنلس استیل

CDL(F)

مدل	کد فنی	توان		ولتاژ	هد	دبی	سایز	قیمت (ریال)
CDL20-14T		15 KW	20 HP	380V/50Hz	192	28.00	DN50	موجود - تماس با دفاتر فروش
CDL20-17T		18.5 KW	25 HP	380V/50Hz	234	28.00	DN50	موجود - تماس با دفاتر فروش
CDL32-20T		4 KW	5.5 HP	380V/50Hz	36	40.00	DN65	موجود - تماس با دفاتر فروش
CDL32-30T		5.5 KW	7.5 HP	380V/50Hz	54	40.00	DN65	موجود - تماس با دفاتر فروش
CDL32-40T		7.5 KW	10 HP	380V/50Hz	72	40.00	DN65	موجود - تماس با دفاتر فروش
CDL32-50T		11 KW	15 HP	380V/50Hz	90	40.00	DN65	موجود - تماس با دفاتر فروش
CDL32-60T		11 KW	15 HP	380V/50Hz	108	40.00	DN65	موجود - تماس با دفاتر فروش
CDL32-70T		15 KW	20 HP	380V/50Hz	126	40.00	DN65	موجود - تماس با دفاتر فروش
CDL32-80T		15 KW	20 HP	380V/50Hz	144	40.00	DN65	موجود - تماس با دفاتر فروش
CDL32-90T		18.5 KW	25 HP	380V/50Hz	162	40.00	DN65	موجود - تماس با دفاتر فروش
CDL32-100T		18.5 KW	25 HP	380V/50Hz	182	40.00	DN65	موجود - تماس با دفاتر فروش
CDL32-110T		22 KW	30 HP	380V/50Hz	200	40.00	DN65	موجود - تماس با دفاتر فروش
CDL32-120T		22 KW	30 HP	380V/50Hz	218	40.00	DN65	موجود - تماس با دفاتر فروش
CDL32-130T		30 KW	40 HP	380V/50Hz	237	40.00	DN65	موجود - تماس با دفاتر فروش
CDL32-140T		30 KW	40 HP	380V/50Hz	255	40.00	DN65	موجود - تماس با دفاتر فروش
CDL32-150T		30 KW	40 HP	380V/50Hz		40.00	DN65	موجود - تماس با دفاتر فروش
CDL45-20T		7.5 KW	10 HP	380V/50Hz	48	55.00	DN80	موجود - تماس با دفاتر فروش
CDL45-30T		11 KW	15 HP	380V/50Hz	71	55.00	DN80	موجود - تماس با دفاتر فروش
CDL45-40T		15 KW	20 HP	380V/50Hz	95	55.00	DN80	موجود - تماس با دفاتر فروش
CDL45-50T		18.5 KW	25 HP	380V/50Hz	119	55.00	DN80	موجود - تماس با دفاتر فروش
CDL45-60T		22 KW	30 HP	380V/50Hz	143	55.00	DN80	موجود - تماس با دفاتر فروش
CDL45-70T		30 KW	40 HP	380V/50Hz	166	55.00	DN80	موجود - تماس با دفاتر فروش
CDL45-80T		30 KW	40 HP	380V/50Hz	190	55.00	DN80	موجود - تماس با دفاتر فروش
CDL45-90T		37 KW	50 HP	380V/50Hz	214	55.00	DN80	موجود - تماس با دفاتر فروش
CDL45-100T		37 KW	50 HP	380V/50Hz	238	55.00	DN80	موجود - تماس با دفاتر فروش
CDL45-110T		45 KW	60 HP	380V/50Hz	263	55.00	DN80	موجود - تماس با دفاتر فروش
CDL45-120T		45 KW	60 HP	380V/50Hz	289	55.00	DN80	موجود - تماس با دفاتر فروش

کاربردها:

سیستم تهویه هوا - تصفیه آب
افزایش فشار برای آب در خط پردازش
تامین آب گرمایش و سرمایش در خط فرآوری
صنعتی
تجهیزات خنک کننده، مرطوب کننده هوا (آب نرم)
تامین آب و افزایش فشار (آب آشامیدنی)
ویژگی ها:
استحکام بالا - عمر طولانی
بدون تغییر شکل در استفاده طولانی مدت
تولید صدا و لرزش کم
شرایط کاری مداوم

شرایط عملکرد:

دبی: حداکثر ۲۴۰ متر مکعب بر ساعت
ارتفاع آبدهی: حداکثر ۳۲۸ متر
هد مکش: حداکثر ۶ متر
حداکثر فشار کاری: ۱۰ بار
بازه مجاز دمای سیال:
۱۲۰+ تا ۱۵- درجه سانتی گراد
دمای محیط: ۴۰ درجه سانتی گراد

موتور:

ولتاژ: ۲۳۰ ولت تک فاز / ۴۰۰ - ۳۸۰ ولت سه فاز
فرکانس: ۵۰ هرتز
سیم پیچ مسی و دارای کندانسور و حفاظت حرارتی
موتور داخلی
کلاس عایقی: B
درجه حفاظتی: **IPX55**
متریال:
بدنه پمپ: استنلس استیل
پروانه: استنلس استیل
شفت: استنلس استیل
سیل مکانیکی: سرامیک / گرافیت

پمپ عمودی طبقاتی استنلس استیل

CDL(F)

مدل	کد فنی	توان		ولتاژ	هد	دبی	سایز	قیمت (ریال)
CDL64-20T		11 KW	15 HP	380V/50Hz	53	80.00	DN100	موجود - تماس با دفاتر فروش
CDL64-30T		18.5 KW	25 HP	380V/50Hz	80	80.00	DN100	موجود - تماس با دفاتر فروش
CDL64-40T		22 KW	30 HP	380V/50Hz	107	80.00	DN100	موجود - تماس با دفاتر فروش
CDL64-50T		30 KW	40 HP	380V/50Hz	136	80.00	DN100	موجود - تماس با دفاتر فروش
CDL64-60T		37 KW	50 HP	380V/50Hz	164	80.00	DN100	موجود - تماس با دفاتر فروش
CDL64-70T		45 KW	60 HP	380V/50Hz	193	80.00	DN100	موجود - تماس با دفاتر فروش
CDL64-80-2T		45 KW	60 HP	380V/50Hz	207	80.00	DN100	موجود - تماس با دفاتر فروش
CDL64-80-1T		45 KW	60 HP	380V/50Hz	215	80.00	DN100	موجود - تماس با دفاتر فروش
CDL90-20T		15 KW	20 HP	380V/50Hz	53	110.00	DN100	موجود - تماس با دفاتر فروش
CDL90-30T		22 KW	30 HP	380V/50Hz	81	110.00	DN100	موجود - تماس با دفاتر فروش
CDL90-40T		30 KW	40 HP	380V/50Hz	110	110.00	DN100	موجود - تماس با دفاتر فروش
CDL90-50T		37 KW	50 HP	380V/50Hz	139	110.00	DN100	موجود - تماس با دفاتر فروش
CDL90-60T		45 KW	60 HP	380V/50Hz	168	110.00	DN100	موجود - تماس با دفاتر فروش



موتور:
ولتاژ: ۲۳۰ ولت تک فاز / ۴۰۰ - ۳۸۰ ولت سه فاز
فرکانس: ۵۰ هرتز
سیم پیچ مسی و دارای کندانسور و حفاظت حرارتی موتور داخلی
کلاس عایقی: B
درجه حفاظتی: IPX55
متریال:
بدنه پمپ: استنلس استیل
پروانه: استنلس استیل
شفت: استنلس استیل
سیل مکانیکی: سرامیک / گرافیت

شرایط عملکرد:
دبی: حداکثر ۲۴۰ متر مکعب بر ساعت
ارتفاع آبدهی: حداکثر ۳۲۸ متر
هد مکش: حداکثر ۶ متر
حداکثر فشار کاری: ۱۰ بار
بازه مجاز دمای سیال:
۱۲۰+ تا ۱۵- درجه سانتی گراد
دمای محیط: ۴۰ درجه سانتی گراد

کاربردها:
سیستم تهویه هوا - تصفیه آب
افزایش فشار برای آب در خط پردازش
تامین آب گرمایش و سرمایش در خط فرآوری صنعتی
تجهیزات خنک کننده، مرطوب کننده هوا (آب نرم)
تامین آب و افزایش فشار (آب آشامیدنی)
ویژگی ها:
استحکام بالا - عمر طولانی
بدون تغییر شکل در استفاده طولانی مدت
تولید صدا و لرزش کم
شرایط کاری مداوم

پمپ سانتریفیوژ زمینی پروانه باز / بسته

GHF

مدل	کد فنی	توان		ولتاژ	هد	دبی	سایز	قیمت (ریال)
GHFm5B		0.75 KW	1 HP	220V/50Hz	14	25	2×"2"	77,280,000
GHFm5BM		1.1 KW	1.5 HP	220V/50Hz	18	30	2×"2"	113,140,000
GHFm5AM		1.5 KW	2 HP	220V/50Hz	20	30	2×"2"	120,990,000
GHFm6B		1.5 KW	2 HP	220V/50Hz	15	60	3×"3"	136,930,000
GHFm6A		2.2 KW	3 HP	220V/50Hz	18.5	66	3×"3"	177,720,000
GHFm7B		3 KW	4 HP	220V/50Hz	20	75	3×"3"	211,500,000
GHFm6AR		2.2 KW	3 HP	220V/50Hz	18.5	66	4×"4"	183,250,000
GHFm7BR Version K1		3 KW	4 HP	220V/50Hz	20	75	4×"4"	217,670,000
GHF7B		3 KW	4 HP	380V/50Hz	20	75	3×"3"	209,190,000
GHF6AR		2.2 KW	3 HP	380V/50Hz	18.5	66	4×"4"	175,750,000
GHF7BR		3 KW	4 HP	380V/50Hz	20	75	4×"4"	208,030,000

NEW
ARRIVAL

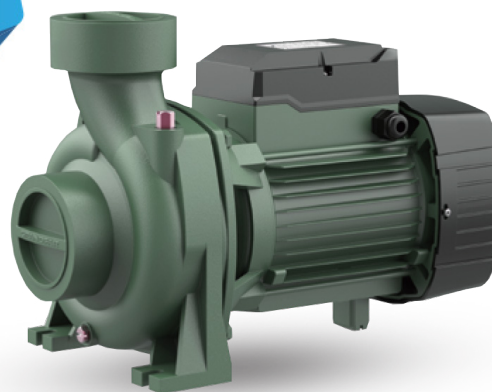

موتور :
ولتاژ : ۲۳۰ ولت تک فاز / ۴۰۰/۲۳۰ ولت سه فاز
فرکانس : ۵۰ هرتز
سیم پیچ مسی
دارای کندانسور و حفاظت حرارتی موتور داخلی
کلاس عایقی: B
درجه حفاظتی : **IP44**
متریال :
بدنه پمپ : چدن
پروانه : برنج / چدن
شفت : استنلس استیل ۳۰۴
سیل مکانیکی : سرامیک / گرافیت

شرایط عملکرد :
پمپ ها باید در محیط بسته یا حداقل بصورت پوشیده در برابر آب و هوای نامناسب نصب شوند
دبی : حداکثر ۷۵ متر مکعب بر ساعت
ارتفاع آبدهی : حداکثر ۲۵ متر
حداکثر عمق مکش : ۸ متر
بازه مجاز دمای سیال : +۴۰ درجه سانتی گراد
دمای محیط : +۴۰ درجه سانتی گراد

کاربردها:
مصارف عمرانی
مصارف صنعتی
مصارف کشاورزی
برای برداشت آب از دریاچه ها، رودخانه ها، چاه ها و .
ویژگی ها:
توانایی تامین دبی بالا
عملکرد گسترده
شرایط کاری مداوم

پمپ سانتریفیوژ مونوبلاک

GF

مدل	کد فنی	توان		ولتاژ	هد	دبی	سایز	قیمت (ریال)
GF32-125B*		0.75 KW	1 HP	380V/50Hz	17.5	18	50*32	160,920,000
GF32-125A*		1.1 KW	1.5 HP	380V/50Hz	22	24	50*32	169,790,000
GF32-160C*		1.5 KW	2 HP	380V/50Hz	25.4	18	50*32	177,620,000
GF32-160B*		2.2 KW	3 HP	380V/50Hz	31	24	50*32	190,200,000
GF32-160A*		3 KW	4 HP	380V/50Hz	35	27	50*32	229,840,000
GF32-200D*		3 KW	4 HP	380V/50Hz	44.2	27	50*32	313,070,000
GF32-200C*		4 KW	5.5 HP	380V/50Hz	54.5	27	50*32	330,700,000
GF32-200B*		5.5 KW	7.5 HP	380V/50Hz	53	24	50*32	398,690,000
GF32-200A*		7.5 KW	10 HP	380V/50Hz	61	24	50*32	466,290,000
GF32-250C*		9.2 KW	12.5 HP	380V/50Hz	75	24	50*32	565,830,000
GF32-250B*		11 KW	15 HP	380V/50Hz	90	24	50*32	712,540,000
GF32-250A*		15 KW	20 HP	380V/50Hz	97	24	50*32	742,500,000
GF40-125C		1.1 KW	1.5 HP	380V/50Hz	14.7	36	65*40	177,880,000
GF40-125B		1.5 KW	2 HP	380V/50Hz	18.1	42	65*40	180,790,000
GF40-125A		2.2 KW	3 HP	380V/50Hz	24.5	48	65*40	202,000,000
GF40-160B		3 KW	4 HP	380V/50Hz	31.8	42	65*40	279,000,000
GF40-160A		4 KW	5.5 HP	380V/50Hz	38	48	65*40	310,150,000
GF40-200B*		5.5 KW	7.5 HP	380V/50Hz	46	42	40*65	395,520,000
GF40-200A*		7.5 KW	10 HP	380V/50Hz	57	48	40*65	431,290,000
GF40-250D		9.2 KW	12.5 HP	380V/50Hz	64	48	40*65	594,190,000
GF40-250C		11 KW	15 HP	380V/50Hz	72	48	40*65	730,040,000
GF40-250B		15 KW	20 HP	380V/50Hz	84.5	48	40*65	829,980,000



موتور:
ولتاژ: ۲۳۰ ولت تک فاز / ۴۰۰ - ۳۸۰ ولت سه فاز
فرکانس: ۵۰ هرتز
سیم پنج مسی - دارای کنداسور و حفاظت حرارتی موتور داخلی
کلاس عایقی: F
درجه حفاظتی: IP55
متریال:
بدنه پمپ: چدن
پروانه: استنلس استیل / چدن
شفت: استنلس استیل
سیل مکانیکی: سرامیک / گرافیت

شرایط عملکرد:
دبی: حداکثر ۶۰۰ متر مکعب بر ساعت
ارتفاع آبدهی: حداکثر ۱۵۱ متر
هد مکش: حداکثر ۷ متر
حداکثر فشار کاری: ۱۶ بار
بازه مجاز دمای سیال: ۹۰ درجه سانتی گراد
دمای محیط: ۴۰ درجه سانتی گراد

کاربردها:
پمپاژ آب تمیز بدون ذرات ساینده
سیستم های سرمایشی - سیستم های گرمایشی
سیستم های تهویه مطبوع - مصارف آبیاری
مصارف صنعتی - مصارف عمرانی - مصارف کشاورزی
ویژگی ها:
دهانه ورودی و خروجی فلنج دار
قابلیت سیرکوله کردن مدار
مطابق با استاندارد ابعاد **DIN24255-EN733** و **111-44-NFE-7467 UNI**
قابلیت جابجایی بدنه پمپ بدون جدا کردن آن از لوله ها

مدل	کد فنی	توان		ولتاژ	هد	دبی	سایز	قیمت (ریال)
GF40-250A		18.5 kW	25 HP	380V/50Hz	90	48	65*40	869,340,000
GF50-125C		2.2 kW	3 HP	380V/50Hz	17	72	65*50	242,950,000
GF50-125B		3 kW	4 HP	380V/50Hz	20	72	65*50	262,040,000
GF50-125A		4 kW	5.5 HP	380V/50Hz	24	84	65*50	271,190,000
GF50-160C		4 kW	5.5 HP	380V/50Hz	28	84	65*50	328,050,000
GF50-160B		5.5 kW	7.5 HP	380V/50Hz	32	84	65*50	353,230,000
GF50-160A		7.5 kW	10 HP	380V/50Hz	40	90	65*50	394,190,000
GF50-200C		9.2 kW	12 HP	380V/50Hz	50.5	84	65*50	586,100,000
GF50-200B		11 kW	15 HP	380V/50Hz	57.5	90	65*50	767,820,000
GF50-200A		15 kW	20 HP	380V/50Hz	62	90	65*50	793,530,000
GF50-250C		15 kW	20 HP	380V/50Hz	68.5	84	65*50	795,650,000
GF50-250B		18.5 kW	3 HP	380V/50Hz	79	90	65*50	837,400,000
GF50-250A		22 kW	4 HP	380V/50Hz	89.5	90	65*50	1,065,370,000
GF65-125C		4 kW	5.5 HP	380V/50Hz	19	90	80*65	345,680,000
GF65-125B		5.5 kW	7.5 HP	380V/50Hz	23	108	80*65	371,650,000
GF65-125A		7.5 kW	10 HP	380V/50Hz	27	120	80*65	392,730,000
GF65-160C		9.2 kW	12.5 HP	380V/50Hz	33	120	80*65	645,620,000
GF65-160B		11 kW	15 HP	380V/50Hz	36	120	80*65	702,480,000
GF65-160A		15 kW	20 HP	380V/50Hz	42	138	80*65	722,750,000
GF65-200C		15 kW	20 HP	380V/50Hz	45	120	80*65	796,320,000
GF65-200B		18.5 kW	25 HP	380V/50Hz	52	120	80*65	840,980,000
GF65-200A		22 kW	30 HP	380V/50Hz	59	138	80*65	1,070,940,000
GF65-250C		22 kW	30 HP	380V/50Hz	64.8	120	80*65	1,254,240,000
GF65-250B		30 kW	40 HP	380V/50Hz	80	138	80*65	1,496,130,000
GF65-250A		37 kW	50 HP	380V/50Hz	92	138	80*65	1,627,870,000
GF80-315D		45 kW	60 HP	380V/50Hz	45	210	100*80	2,478,380,000
GF80-315C		55 kW	75 HP	380V/50Hz	55	210	100*80	3,193,840,000

موتور:

ولتاژ: ۲۳۰ ولت تک فاز / ۴۰۰ - ۳۸۰ ولت سه فاز
فرکانس: ۵۰ هرتز
سیم پیچ مسی - دارای کندانسور و حفاظت حرارتی موتور داخلی

کلاس عایقی: F
درجه حفاظتی: IP55

متریال:

بدنه پمپ: چدن
پروانه: استنلس استیل / چدن
شفت: استنلس استیل
سیل مکانیکی: سرامیک / گرافیت

شرایط عملکرد:

دبی: حداکثر ۶۰۰ متر مکعب بر ساعت

ارتفاع آبدهی: حداکثر ۱۵۱ متر

هد مکش: حداکثر ۷ متر

حداکثر فشار کاری: ۱۶ بار

بازه مجاز دمای سیال: ۹۰ درجه سانتی گراد

دمای محیط: ۴۰ درجه سانتی گراد

کاربردها:

پمپاژ آب تمیز بدون ذرات ساینده
سیستم های سرمایشی - سیستم های گرمایشی
سیستم های تهویه مطبوع - مصارف آبیاری
مصارف صنعتی - مصارف عمرانی - مصارف کشاورزی
ویژگی ها:

دهانه ورودی و خروجی فلنج دار
قابلیت سیرکوله کردن مدار
مطابق با استاندارد ابعاد **DIN24255-EN733** و
111-44-NFE-7467 UNI
قابلیت جایجایی بدنه پمپ بدون جدا کردن آن از لوله ها

پمپ سانتریفیوژ مونوبلاک

GF

مدل	کد فنی	توان		ولتاژ	هد	دبی	سایز	قیمت (ریال)
GF80-315B		75 KW	100 HP	380V/50Hz	75	240	100*80	4,116,450,000
GF80-315A		90 KW	125 HP	380V/50Hz	90	240	100*80	4,413,200,000
GF80-125C		4 KW	5.5 HP	380V/50Hz	17	120	100*80	363,440,000
GF80-125B		5.5 KW	7.5 HP	380V/50Hz	21	138	100*80	403,200,000
GF80-125A		7.5 KW	10 HP	380V/50Hz	26	138	100*80	422,680,000
GF80-160D		11 KW	15 HP	380V/50Hz	28	180	100*80	761,850,000
GF80-160C		15 KW	20 HP	380V/50Hz	34	210	100*80	826,930,000
GF80-160B		18.5 KW	25 HP	380V/50Hz	39	210	80*100	861,390,000
GF80-160A		22 KW	30 HP	380V/50Hz	44	210	80*100	1,084,590,000
GF80-200B		22 KW	30 HP	380V/50Hz	48	210	80*100	1,121,170,000
GF80-200A		30 KW	40 HP	380V/50Hz	60	210	80*100	1,497,720,000
GF80-250C		37 KW	50 HP	380V/50Hz	71.5	210	80*100	1,677,440,000
GF80-250B		45 KW	60 HP	380V/50Hz	88	210	80*100	2,137,230,000
GF80-250A		55 KW	75 HP	380V/50Hz	94.5	210	80*100	2,662,480,000
GF100-160C		15 KW	20 HP	380V/50Hz	35	280	125*100	858,480,000
GF100-160B		18.5 KW	25 HP	380V/50Hz	38.5	280	125*100	886,040,000
GF100-160A		22 KW	30 HP	380V/50Hz	43	280	125*100	1,133,100,000
GF100-200C		22 KW	30 HP	380V/50Hz	38.5	360	125*100	1,162,650,000
GF100-200B		30 KW	40 HP	380V/50Hz	44.5	360	125*100	1,543,040,000
GF100-200A		37 KW	50 HP	380V/50Hz	55	360	125*100	1,710,180,000
GF100-250C		45 KW	60 HP	380V/50Hz	65	360	125*100	2,209,070,000
GF100-250B		55 KW	75 HP	380V/50Hz	77	360	125*100	2,738,950,000
GF100-250A		75 KW	100 HP	380V/50Hz	91	400	125*100	3,345,470,000
GF100-315E		75 KW	100 HP	380V/50Hz	80	360	125*100	4,100,280,000

موتور:

ولتاژ: ۲۳۰ ولت تک فاز / ۴۰۰ - ۳۸۰ ولت سه فاز
فرکانس: ۵۰ هرتز
سیم پیچ مسی - دارای کندانسور و حفاظت حرارتی موتور داخلی

کلاس عایقی: **F**
درجه حفاظتی: **IP55**

متریال:

بدنه پمپ: چدن
پروانه: استنلس استیل / چدن
شفت: استنلس استیل
سیل مکانیکی: سرامیک / گرافیت

شرایط عملکرد:

دبی: حداکثر ۶۰۰ متر مکعب بر ساعت

ارتفاع آبدهی: حداکثر ۱۵۱ متر

هد مکش: حداکثر ۷ متر

حداکثر فشار کاری: ۱۶ بار

بازه مجاز دمای سیال: ۹۰ درجه سانتی گراد

دمای محیط: ۴۰ درجه سانتی گراد

کاربردها:

پمپاژ آب تمیز بدون ذرات ساینده
سیستم های سرمایشی - سیستم های گرمایشی
سیستم های تهویه مطبوع - مصارف آبیاری
مصارف صنعتی - مصارف عمرانی - مصارف کشاورزی

ویژگی ها:

دهانه ورودی و خروجی فلنج دار
قابلیت سیرکوله کردن مدار
مطابق با استاندارد ابعاد **DIN24255-EN733** و
111-44-NFE-7467 UNI
قابلیت جابجایی بدنه پمپ بدون جدا کردن آن از لوله ها

پمپ سانتریفیوژ مونوبلاک

GF

مدل	کد فنی	توان		ولتاژ	هد	دبی	سایز	قیمت (ریال)
GF100-315D		90 kW	125 HP	380V/50Hz	100	360	125*100	4,588,830,000
GF100-315C		110 kW	150 HP	380V/50Hz	118	360	100*125	7,442,950,000
GF100-315B		132 kW	180 HP	380V/50Hz	129	360	100*125	7,662,300,000
GF100-315A		160 kW	220 HP	380V/50Hz	148	360	100*125	8,079,540,000
GF125-200C		45 kW	60 HP	380V/50Hz	39.8	400	125*150	2,741,600,000
GF125-200B		55 kW	75 HP	380V/50Hz	50.5	400	125*150	3,399,800,000
GF125-200A		75 kW	100 HP	380V/50Hz	61.5	400	125*150	4,152,370,000
GF125-250C		55 kW	75 HP	380V/50Hz	70	300	125*150	3,467,530,000
GF125-250B		75 kW	100 HP	380V/50Hz	80	360	125*150	4,235,340,000
GF125-250A		90 kW	125 HP	380V/50Hz	87	400	125*150	4,610,570,000
GF65-250C/4		3 kW	4 HP	380V/50Hz	15.4	72	65*80mm	471,990,000
GF65-250B/4		4 kW	5.5 HP	380V/50Hz	19	72	80*65mm	516,120,000
GF65-250A/4		5.5 kW	7.5 HP	380V/50Hz	22.3	84	80*65mm	654,090,000
GF65-315E/4		4 kW	5.5 HP	380V/50Hz	18.6	60	80*65mm	531,230,000
GF65-315D/4		5.5 kW	7.5 HP	380V/50Hz	22.1	72	80*65mm	668,280,000
GF65-315C/4		7.5 kW	10 HP	380V/50Hz	26.5	84	80*65mm	802,020,000
GF65-315B/4		11 kW	15 HP	380V/50Hz	34.8	108	80*65mm	1,013,150,000
GF65-315A/4		15 kW	20 HP	380V/50Hz	40	108	80*65mm	1,194,200,000
GF80-200E/4		3 kW	4 HP	380V/50Hz	11.8	96	100*80mm	475,030,000
GF80-200D/4		4 kW	5.5 HP	380V/50Hz	14.2	108	100*80mm	518,780,000
GF80-250C/4		5.5 kW	7.5 HP	380V/50Hz	20.5	108	100*80mm	763,440,000
GF80-250B/4		7.5 kW	10 HP	380V/50Hz	24	108	100*80mm	798,970,000
GF80-250A/4		11 kW	15 HP	380V/50Hz	28.2	140	100*80mm	1,047,880,000
GF80-315D/4		5.5 kW	7.5 HP	380V/50Hz	19.7	108	80*100mm	782,000,000
GF80-315C/4		7.5 kW	10 HP	380V/50Hz	24.6	108	80*100mm	817,920,000
GF80-315B/4		11 kW	15 HP	380V/50Hz	29.9	150	80*100mm	1,066,570,000
GF80-315A/4		15 kW	20 HP	380V/50Hz	36.8	150	80*100mm	1,222,830,000
GF80-400C/4		18.5 kW	25 HP	380V/50Hz	40.3	150	80*100mm	1,451,590,000

کاربردها:

پمپ آب تمیز بدون ذرات ساینده
سیستم های سرمایشی - سیستم های گرمایشی
سیستم های تهویه مطبوع - مصارف آبیاری
مصارف صنعتی - مصارف عمرانی - مصارف کشاورزی
ویژگی ها:
دهانه ورودی و خروجی فلنج دار
قابلیت سیرکوله کردن مدار
مطابق با استاندارد ابعاد **DIN24255-EN733** و
111-44-NFE-7467 UNI
قابلیت جابجایی بدنه پمپ بدون جدا کردن آن از لوله ها

شرایط عملکرد:

دبی: حداکثر ۶۰۰ متر مکعب بر ساعت

ارتفاع آبدهی: حداکثر ۱۵۱ متر

هد مکش: حداکثر ۷ متر

حداکثر فشار کاری: ۱۶ بار

بازه مجاز دمای سیال: ۹۰ درجه سانتی گراد

دمای محیط: ۴۰ درجه سانتی گراد

موتور:

ولتاژ: ۲۳۰ ولت تک فاز / ۴۰۰ - ۳۸۰ ولت سه فاز
فرکانس: ۵۰ هرتز

سیم پیچ مسی - دارای کندانسور و حفاظت حرارتی موتور داخلی

کلاس عایقی: **F**
درجه حفاظتی: **IP55**

متریال:

بدنه پمپ: چدن

پروانه: استنلس استیل / چدن

شفت: استنلس استیل

سیل مکانیکی: سرامیک / گرافیت

پمپ سانتریفیوژ مونوبلاک

GF

مدل	کد فنی	توان		ولتاژ	هد	دبی	سایز	قیمت (ریال)
GF80-400B/4		22 kW	30 HP	380V/50Hz	45.1	150	80*100mm	1,608,250,000
GF80-400A/4		30 kW	40 HP	380V/50Hz	55.1	150	80*100mm	1,942,250,000
GF100-200C/4		4 kW	5.5 HP	380V/50Hz	11.8	150	100*125mm	619,240,000
GF100-200B/4		5.5 kW	7.5 HP	380V/50Hz	13.3	200	100*125mm	754,430,000
GF100-200A/4		7.5 kW	10 HP	380V/50Hz	14.8	200	100*125mm	919,580,000
GF100-250C/4		7.5 kW	10 HP	380V/50Hz	19.5	150	125*100mm	1,007,720,000
GF100-250B/4		11 kW	15 HP	380V/50Hz	24.3	200	125*100mm	1,142,380,000
GF100-250A/4		15 kW	20 HP	380V/50Hz	27.8	200	125*100mm	1,228,650,000
GF100-315D/4		15 kW	20 HP	380V/50Hz	28	200	125*100mm	1,213,420,000
GF100-315C/4		18.5 kW	25 HP	380V/50Hz	31	200	125*100mm	1,505,270,000
GF100-315B/4		22 kW	30 HP	380V/50Hz	35	250	125*100mm	1,624,030,000
GF100-315A/4		30 kW	40 HP	380V/50Hz	37	250	125*100mm	1,886,990,000
GF100-400C/4		30 kW	40 HP	380V/50Hz	46.4	200	125*100mm	1,945,840,000
GF100-400B/4		37 kW	50 HP	380V/50Hz	51.8	200	125*100mm	2,314,830,000
GF100-400A/4		45 kW	60 HP	380V/50Hz	57.1	250	125*100mm	2,526,490,000
GF125-200C/4		5.5 kW	7.5 HP	380V/50Hz	11.4	200	150*125mm	784,250,000
GF125-200B/4		7.5 kW	10 HP	380V/50Hz	14.1	200	150*125mm	1,007,720,000
GF125-200A/4		11 kW	15 HP	380V/50Hz	18.1	250	125*150mm	1,146,480,000
GF125-250D/4		7.5 kW	10 HP	380V/50Hz	15.4	150	125*150mm	1,032,100,000
GF125-250C/4		11 kW	15 HP	380V/50Hz	19.4	200	125*150mm	1,175,120,000
GF125-250B/4		15 kW	20 HP	380V/50Hz	23.2	300	125*150mm	1,293,600,000
GF125-250A/4		18.5 kW	25 HP	380V/50Hz	25.6	300	125*150mm	1,498,240,000
GF125-315D/4		18.5 kW	25 HP	380V/50Hz	27.3	300	125*150mm	1,569,030,000
GF125-315C/4		22 kW	30 HP	380V/50Hz	30	300	125*150mm	1,671,880,000
GF125-315B/4		30 kW	40 HP	380V/50Hz	35.6	300	125*150mm	1,921,050,000
GF125-315A/4		37 kW	50 HP	380V/50Hz	38.2	400	125*150mm	2,255,980,000
GF150-200D/4		11 kW	15 HP	380V/50Hz	14	400	150*200mm	1,347,020,000

موتور:

ولتاژ: ۲۳۰ ولت تک فاز / ۴۰۰ - ۳۸۰ ولت سه فاز
فرکانس: ۵۰ هرتز
سیم پیچ مسی - دارای کنداسور و حفاظت حرارتی موتور داخلی

کلاس عایقی: F

درجه حفاظتی: IP55

متریال:

بدنه پمپ: چدن
پروانه: استنلس استیل / چدن
شفط: استنلس استیل
سیل مکانیکی: سرامیک / گرافیت

شرایط عملکرد:

دبی: حداکثر ۶۰۰ متر مکعب بر ساعت

ارتفاع آبدهی: حداکثر ۱۵۱ متر

هد مکش: حداکثر ۷ متر

حداکثر فشار کاری: ۱۶ بار

بازه مجاز دمای سیال: ۹۰ درجه سانتی گراد

دمای محیط: ۴۰ درجه سانتی گراد

کاربردها:

پمپاژ آب تمیز بدون ذرات ساینده
سیستم های سرمایشی - سیستم های گرمایشی
سیستم های تهویه مطبوع - مصارف آبیاری
مصارف صنعتی - مصارف عمرانی - مصارف کشاورزی
ویژگی ها:

دهانه ورودی و خروجی فلنج دار
قابلیت سیرکوله کردن مدار
مطابق با استاندارد ابعاد **DIN24255-EN733** و **111-44-NFE-7467 UNI**
قابلیت جابجایی بدنه پمپ جدا کردن آن از لوله ها

پمپ سانتریفیوژ مونوبلاک

GF

مدل	کد فنی	توان		ولتاژ	هد	دبی	سایز	قیمت (ریال)
GF150-200C/4		15 kW	20 HP	380V/50Hz	16.3	400	200*150mm	1,490,290,000
GF150-200B/4		18.5 kW	25 HP	380V/50Hz	18.3	500	200*150mm	1,664,590,000
GF150-200A/4		22 kW	30 HP	380V/50Hz	20.3	500	200*150mm	1,767,570,000
GF150-250D/4		15 kW	20 HP	380V/50Hz	17.5	400	200*150mm	1,490,290,000
GF150-250C/4		18.5 kW	25 HP	380V/50Hz	21.3	500	200*150mm	1,664,590,000
GF150-250B/4		22 kW	30 HP	380V/50Hz	24	500	200*150mm	1,786,520,000
GF150-250A/4		30 kW	40 HP	380V/50Hz	25.5	500	200*150mm	1,883,400,000
GF150-315D/4		37 kW	50 HP	380V/50Hz	33.6	500	200*150mm	2,334,580,000
GF150-315C/4		45 kW	60 HP	380V/50Hz	37.7	500	200*150mm	3,131,140,000
GF150-315B/4		55 kW	75 HP	380V/50Hz	40	500	200*150mm	3,599,280,000
GF150-315A/4		75 kW	100 HP	380V/50Hz	47	600	200*150mm	4,217,980,000
GF150-400E/4		55 kW	75 HP	380V/50Hz	48.2	500	200*150mm	3,629,230,000
GF150-400D/4		75 kW	100 HP	380V/50Hz	55.4	600	200*150mm	4,315,790,000
GF150-400C/4		90 kW	125 HP	380V/50Hz	59.5	600	200*150mm	4,820,370,000
GF150-400B/4		110 kW	150 HP	380V/50Hz	65.5	600	200*150mm	7,285,090,000
GF150-400A/4		132 kW	180 HP	380V/50Hz	72	600	200*150mm	7,963,700,000

NEW ARRIVAL



موتور:
ولتاژ: ۲۳۰ ولت تک فاز / ۴۰۰ - ۳۸۰ ولت سه فاز
فرکانس: ۵۰ هرتز
سیم پیچ مسی - دارای کندانسور و حفاظت حرارتی موتور داخلی
کلاس عایقی: F
درجه حفاظتی: IP55
متریال:
بدنه پمپ: چدن
پروانه: استنلس استیل / چدن
شفاف: استنلس استیل
سیل مکانیکی: سرامیک / گرافیت

شرایط عملکرد:
دبی: حداکثر ۶۰۰ متر مکعب بر ساعت
ارتفاع آبدهی: حداکثر ۱۵۱ متر
هد مکش: حداکثر ۷ متر
حداکثر فشار کاری: ۱۶ بار
بازه مجاز دمای سیال: ۹۰ درجه سانتی گراد
دمای محیط: ۴۰ درجه سانتی گراد

کاربردها:
پمپاژ آب تمیز بدون ذرات ساینده
سیستم های سرمایشی - سیستم های گرمایشی
سیستم های تهویه مطبوع - مصارف آبیاری
مصارف صنعتی - مصارف عمرانی - مصارف کشاورزی
ویژگی ها:
دهانه ورودی و خروجی فلنج دار
قابلیت سیرکوله کردن مدار
مطابق با استاندارد ابعاد **DIN24255-EN733** و **111-44-NFE-7467 UNI**
قابلیت جایجایی بدنه پمپ بدون جدا کردن آن از لوله ها

پمپ تقویت فشار پکیجی

X15

مدل	کد فنی	توان		ولتاژ	هد	دبی	سایز	قیمت (ریال)
X15R-10		90 w	0.12 HP	220V/50Hz	9	1.3	G4/3	26,900,000
X15R-15		120 w	0.16 HP	220V/50Hz	12.5	1.6	G4/3	33,870,000

NEW
ARRIVAL

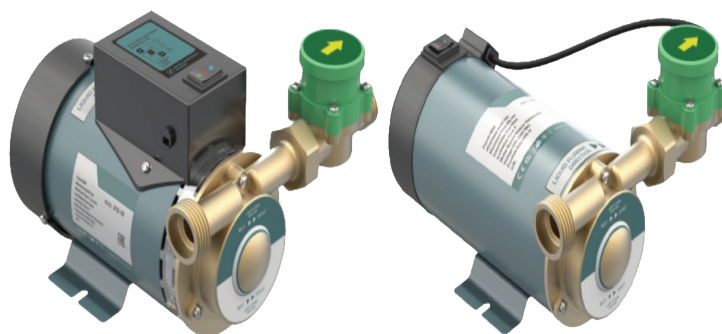

موتور :
ولتاژ : ۲۲۰ ولت تکفاز
فرکانس : ۵۰ هرتز
درجه حفاظتی : **IP44**

شرایط عملکرد :

مناسب سیال تمیز، عاری از مواد جامد و روغن های معدنی
سیال غیر سمی، از نظر شیمیایی خنثی، نزدیک به ویژگی های آب
دبی: حداکثر ۱٫۹ متر مکعب بر ساعت
ارتفاع آبدهی: حداکثر ۱۸ متر
دمای محیط : +۴۰ درجه سانتی گراد
فشار عملیاتی: حداکثر ۱۰ بار

کاربردها :

برای فشار خودکار آب لوله کشی خانگی
فشار سیستم خورشیدی
فشار خط لوله آب سرد یا گرم و غیره

ویژگی ها :

طراحی برای گردش مایعات در سیستم های گرمایش و تهویه مطبوع
سفارشی بودن محصولات با توجه به ولتاژ و فرکانس

مدل	کد فنی	توان		ولتاژ	هد	دبی	سایز	قیمت (ریال)
FCP-370S		0.37 kW	0.5 HP	220V/50Hz	11	12.6	48.5or50	77,350,000
FCP-550S		0.55 kW	0.75 HP	220V/50Hz	10.5	14.4	48.5or50	86,440,000
FCP-750S		0.75 kW	1 HP	220V/50Hz	11	16.5	48.5or50	89,190,000
FCP-900S		0.9 kW	1.2 HP	220V/50Hz	13	18	48.5or50	97,220,000
FCP-1100S		1.1 kW	1.5 HP	220V/50Hz	16.5	25.8	60.3or63	138,150,000
FCP-1500S		1.5 kW	2 HP	220V/50Hz	18	31.2	60.3or63	149,400,000
FCP-1850S		1.85 kW	2.5 HP	220V/50Hz	19	36	60.3or63	167,600,000
FCP-2200S		2.2 kW	3 HP	220V/50Hz	19.5	38.1	60.3or63	180,290,000

NEW
ARRIVAL



موتور:
ولتاژ: ۲۲۰ ولت تک فاز
فرکانس: ۵۰ هرتز
دو پل - سیم پیچ مسی
دارای کندانسور و حفاظت حرارتی موتور داخلی
کلاس عایقی: F
درجه حفاظتی: **IP55**
متریال:
بدنه پمپ: پلی پروپیلن
پروانه: پلی فنیلن اکساید (PPO)
دیفیوزر: پلی پروپیلن
شفت: استنلس استیل **304**
سیل مکانیکی: سیلیکون / گرافیت

شرایط عملکرد:
دبی: حداکثر ۳۶ متر مکعب بر ساعت
ارتفاع آبدهی: حداکثر ۱۹.۵ متر
بازه مجاز دمای سیال:
۵۰ + درجه سانتی گراد
دمای محیط: ۵۰ + درجه سانتی گراد

کاربردها:
استخرهای خانگی
استخرهای عمومی
فیلتراسیون گردش آبیان
ویژگی ها:
دارا بودن فیلترهای داخلی
تولید صدا و لرزش کم
پوشش شفاف جهت بازرسی سریع و آسان

مدل	کد فنی	توان		ولتاژ	هد	دبی	سایز	قیمت (ریال)
GSP3000T		3 KW	4 HP	380V/50Hz	13	100	90or110	560,880,000
GSP3700T		3.7 KW	5 HP	380V/50Hz	15.5	110	90or110	602,290,000
GSP5500T		5.5 KW	7.5 HP	380V/50Hz	17.5	120	90or110	737,680,000
GSP7500T		7.5 KW	10 HP	380V/50Hz	21.5	140	90or110	775,520,000

NEW ARRIVAL



موتور:
ولتاژ: ۲۲۰ ولت تک فاز / ۴۰۰ - ۳۸۰ ولت سه فاز
فرکانس: ۵۰ هرتز
دو پل - سیم پیچ مسی
دارای کندانسور و حفاظت حرارتی موتور داخلی
کلاس عایقی: F
درجه حفاظتی: IP55
متربال:
بدنه پمپ: پلی پروپیلن
پروانه: پلی فنیلن اکساید (PPO)
دیفیوزر: پلی پروپیلن
شفت: استنلس استیل 304
سیل مکانیکی: سیلیکون / گرافیت

شرایط عملکرد:
دبی: حداکثر ۱۲۰ متر مکعب بر ساعت
ارتفاع آبدهی: حداکثر ۲۲ متر
بازه مجاز دمای سیال: +۷۵ درجه سانتی گراد
دمای محیط: +۵۰ درجه سانتی گراد

کاربردها:
گردش آب و فیلتراسیون سیستم‌ها
گردش آبگرم طبیعی
آکواریوم‌های بزرگ
ویژگی‌ها:
سرعت جریان بالا
دارا بودن فیلترهای داخلی بزرگ
تولید صدا و لرزش کم
پوشش شفاف جهت بازرسی سریع و آسان

پمپ سیر کولاسیون سرمایش و گرمایش

UP

مدل	کد فنی	توان		ولتاژ	هد	دبی	سایز	قیمت (ریال)
UP32-12-220F		500 w	0.67 HP	220V/50Hz	12	12	DN32	125,120,000
UP40-12-250F		700 w	0.95 HP	220V/50Hz	12	14	DN40	174,240,000
UP40-16-250F		1000 w	1.36 HP	220V/50Hz	16	15	DN40	184,140,000
UP40-18-250F		1300 w	1.77 HP	220V/50Hz	18	15	DN40	188,340,000
UP50-9-280F		700 w	0.95 HP	220V/50Hz	9	18	DN50	186,870,000
UP50-12-280F		1000 w	1.36 HP	220V/50Hz	12	22	DN50	194,830,000
UP50-16-280F		1300 w	1.77 HP	220V/50Hz	16	23	DN50	197,220,000
UP50-11-224F		370 w	0.50 HP	220V/50Hz	11	10	DN50	122,490,000
UP50-12-225F		550 w	0.75 HP	220V/50Hz	12	12	DN50	132,840,000
UP50-17-255F		750 w	1 HP	220V/50Hz	17	18.6	DN50	154,340,000
UP50-20-255F		1100 w	1.5 HP	220V/50Hz	20	23	DN50	165,940,000
UP65-9-300F		1000 w	1.36 HP	220V/50Hz	9	30	DN65	211,540,000
UP65-12-300F		1100 w	1.5 HP	220V/50Hz	20	11	DN65	208,250,000
UP80-12-360F		1300 w	1.77 HP	220V/50Hz	12	12	DN80	359,740,000
UP40-12-250TF		1300 w	1.77 HP	220V/50Hz	12	8.8	DN40	179,480,000
UP50-12-280TF		1300 w	1.77 HP	380V/50Hz	18	14	DN50	209,040,000
UP65-12-300TF		1000 w	1.36 HP	380V/50Hz	9	15	DN65	214,280,000
UP80-12-360TF		1300 w	1.77 HP	380V/50Hz	12	18	DN80	269,890,000



موتور:
ولتاژ: ۲۲۰ ولت تک فاز
فرکانس: ۵۰ هرتز
سرعت: سه دور
کلاس عایقی: **F**
درجه حفاظتی: **IP44**

PH سیال: ۸.۵ الی ۶.۵

متریال:
بدنه پمپ: چدن / مس / استنلس استیل

شرایط عملکرد:
دبی: حداکثر ۲۸ متر مکعب بر ساعت
ارتفاع آبدهی: حداکثر ۲۰ متر
حداکثر فشار کاری: ۱۰ بار

بازه مجاز دمای سیال: ۱۲۰+ تا ۲+ درجه سانتی گراد
دمای محیط: ۴۰+ درجه سانتی گراد

کاربردها:
سیستم گردش آب گرم
سیستم گرمایش دیگ بخار
تامین فشار آب لوله کشی خانگی
سیستم گردش آب گرم یا سرد صنعتی

ویژگی ها:
روتور مرطوب
تنظیم ۳ سرعت
کم صدا
بدون نشتی
مقاوم در برابر آب

پمپ سیرکولاسیون سه سرعتی

UPS GREEN

مدل	کد فنی	توان (W)	ولتاژ	هد	دبی	سایز	قیمت (ریال)
UPS GREEN 25-4-180		72/53/38	220V/50Hz	4.5/4/3	3.4/2.3/1.3	1½"	26,140,000
UPS GREEN 25-6-180		93/67/46	220V/50Hz	6/5/3	3.9/2.9/1.6	1½"	27,420,000
UPS GREEN 32-6-180		93/67/46	220V/50Hz	6/5/3	3.9/2.9/1.6	2"	28,690,000
UPS GREEN 25-8-180		182/170/145	220V/50Hz	8/7.5/6.5	6.9/5.7/2.7	1½"	41,640,000
UPS GREEN 32-8-180		270/210/150	220V/50Hz	8/7.5/6.5	9.6/6.2/2.5	2"	45,720,000

جایگزین مدل 80-36 UPS GREEN

مدل	کد فنی	توان (W)	ولتاژ	هد	دبی	سایز	قیمت (ریال)
UPS GREEN 32-8-200F		135/190/245	220V/50Hz	5/7/8	3.5/5.2/8		80,650,000



موتور:

ولتاژ: ۲۲۰ ولت تک فاز / ۳۸۰ ولت سه فاز
فرکانس: ۵۰ هرتز
سرعت: سه دور
کلاس عایقی: **F**
درجه حفاظتی: **IP44**

PH سیال: ۸.۵ الی ۶.۵

متریال:

بدنه پمپ: برنج / چدن
پروانه: **PP** (سخت)

شرایط عملکرد:

دبی: حداکثر ۹ متر مکعب بر ساعت
ارتفاع آبدهی: حداکثر ۱۴ متر
حداکثر فشار کاری: ۱۰ بار

بازه مجاز دمای سیال: ۱۲۰+ تا ۲+ درجه سانتی گراد

دمای محیط: ۴۰+ درجه سانتی گراد

کاربردها:

آبارتمان های شهری
ویلاهای حومه شهر
فشار آب مسکونی
گردش مایع سیستم های خنک کننده
سیستم های تهویه مطبوع

ویژگی ها:

تنظیم ۳ سرعتی
نویز پایین
بدون نشتی

پمپ کفکش استنلس استیل

GPS

مدل	کد فنی	توان		ولتاژ	هد	دبی	سایز	قیمت (ریال)
GPS250F		0.25 kW	0.33 HP	220V/50Hz	5	6	1 / "1 ¼"	44,350,000
GPS550F		0.55 kW	0.75 HP	220V/50Hz	7	8	1 / "1 ¼"	45,720,000
GPS900F		0.9 kW	1.2 HP	220V/50Hz	9	13	1 / "1 ¼"	51,730,000
GPS751F		0.75 kW	1 HP	220V/50Hz	8	11	1 / «¼ 1 / "1 ½»	48,440,000
GPS1101F		1.1 kW	1.5 HP	220V/50Hz	11	15	1 / "¼ 1 / "1 ½"	54,340,000
GPS1104F		1.1 kW	1.5 HP	220V/50Hz	35	5.5	2/11 "4/11 "1"	54,570,000

NEW ARRIVAL



مجهز به
محافظ حرارتی اضافه جریان



موتور:

ولتاژ: ۲۳۰ ولت تک فاز
فرکانس: ۵۰ هرتز
سیم پیچ مسی
دارای کندانسور و حفاظت حرارتی موتور داخلی
کلاس عایقی: B
درجه حفاظتی: IPX8
متریال:
بدنه پمپ: استنلس استیل
پروانه: پلاستیک
شفت: استنلس استیل 45
سیل مکانیکی: سرامیک / گرافیت

شرایط عملکرد:

دبی: حداکثر ۱۴ متر مکعب بر ساعت
ارتفاع آبدهی: حداکثر ۳۵ متر
حداکثر عمق غوطه وری: ۵ متر
بازه مجاز دمای سیال: +۳۵ درجه سانتی گراد
دمای محیط: +۴۰ درجه سانتی گراد

کاربردها:

تامین آب خانگی
تخلیه چاله ها و مخازن
مصارف باغبانی
برای آب های تمیز و نیمه کثیف
کاربرد های صنعتی

ویژگی ها:

استفاده آسان و قابل اعتماد
متریال ضد خوردندگی
خنک سازی کامل موتور
آب بندی دوبل شفت

مدل	کد فنی	توان		ولتاژ	هد	دبی	سایز	قیمت (ریال)
GP757F		0.75 kW	1 HP	220V/50Hz	8	13	1/ "¼ 1 / "1 ½"	37,600,000
GP1107F		1.1 kW	1.5 HP	220V/50Hz	11	15	1/ "¼ 1 / "1 ½"	43,120,000



مجهز به
محافظ حرارتی اضافه جریان



موتور:

ولتاژ : ۲۳۰ ولت تک فاز
فرکانس : ۵۰ هرتز
سیم پیچ مسی
دارای کندانسور و حفاظت حرارتی موتور داخلی
PH سیال : ۸.۵ الی ۶.۵
متریال:
بدنه پمپ : پلاستیک PP مهندسی
بلبرینگ: بلبرینگ شیار عمیق
پروانه :
فیبر شیشه ای تقویت شده + پلی آمید (PA + 20GF)
شفت : استنلس استیل
سیل مکانیکی : سرامیک / گرافیت

شرایط عملکرد:

دبی: حداکثر ۱۲ متر مکعب بر ساعت
ارتفاع آبدهی: حداکثر ۱۲ متر
حداکثر عمق غوطه وری : ۵ متر
بازه مجاز دمای سیال : +۴۰ درجه سانتی گراد
دمای محیط : +۴۰ درجه سانتی گراد

کاربردها:

تخلیه چاله ها و مخازن
برای آب های تمیز و نیمه کثیف
کاربرد های صنعتی

ویژگی ها:

دارای مقاومت در برابر خوردگی قوی تر
وزن سبک تر
شکل کوچکتر و ساختار جمع و جور
مجهز به سوئیچ شناور
تعمیر و نگهداری آسان

مدل	کد فنی	توان		ولتاژ	هد	دبی	سایز	قیمت (ریال)	توضیحات
QDX1.5-12-0.25F		0.25 kW	0.34 HP	220V/50Hz	14	4.5	1"	47,890,000	با فلوتر
QDX1.5-17-0.37F		0.37 kW	0.5 HP	220V/50Hz	19	6	1"	51,970,000	با فلوتر
QDX1.5-25-0.55F		0.55 kW	0.75 HP	220V/50Hz	26	7.8	1"	65,620,000	با فلوتر
QDX1.5-32-0.75F		0.75 kW	1 HP	220V/50Hz	34	8	1"	73,880,000	با فلوتر
QDX10-16-0.75F		0.75 kW	1 HP	220V/50Hz	20	16	2"	73,040,000	با فلوتر
QDX25-6-0.75F		0.75 kW	1 HP	220V/50Hz	11	35	3"	76,630,000	با فلوتر
QDX60-7-1.5F		1.5 kW	2 HP	220V/50Hz	11	72	4"	131,340,000	با فلوتر
QDX1.5-12-0.25		0.25 kW	0.34 HP	220V/50Hz	14	4.5	1"	45,030,000	بدون فلوتر
QDX1.5-17-0.37		0.37 kW	0.5 HP	220V/50Hz	19	6	1"	49,100,000	بدون فلوتر
QDX1.5-25-0.55		0.55 kW	0.75 HP	220V/50Hz	26	7.8	1"	62,740,000	بدون فلوتر
QDX1.5-32-0.75		0.75 kW	1 HP	220V/50Hz	34	8	1"	71,000,000	بدون فلوتر
QDX10-16-0.75		0.75 kW	1 HP	220V/50Hz	20	16	2"	70,180,000	بدون فلوتر
QDX25-6-0.75		0.75 kW	1 HP	220V/50Hz	11	35	3"	73,750,000	بدون فلوتر
QDX60-7-1.5		1.5 kW	2 HP	220V/50Hz	11	72	4"	128,480,000	بدون فلوتر



مجهز به
محافظ حرارتی اضافه جریان



NEW ARRIVAL

موتور:
ولتاژ: ۲۳۰ ولت تک فاز / ۴۰۰ - ۳۸۰ ولت سه فاز
فرکانس: ۵۰ هرتز
سیم پیچ مسی و دارای کندانسور و حفاظت حرارتی موتور داخلی
کلاس عایقی: B
درجه حفاظتی: **IPX8**
متریال:
بدنه پمپ: آلومینیوم / چدن
پروانه: آلومینیوم / پلی استال (POM)
شفت: استنلس استیل
سیل مکانیکی: سرامیک / گرافیت

شرایط عملکرد:
دبی: حداکثر ۱۲۰ متر مکعب بر ساعت
ارتفاع آبدهی: حداکثر ۶۳.۵ متر
حداکثر عمق غوطه وری: ۵ متر
بازه مجاز دمای سیال: ۴۰ + درجه سانتی گراد
دمای محیط: ۴۰ + درجه سانتی گراد

کاربردها:
مناسب پمپاژ آب شفاف یا کمی کثیف مناسب زهکشی ها - تخلیه چاله ها و مخازن آبیاری الکتریکی قابل حمل آبیاری زمین های کشاورزی شرکت های صنعتی و معدنی سایت های ساختمانی و کشتی - کاربرد های صنعتی
ویژگی ها:
با استحکام مقاومت در برابر سایش کارکرد ایمن و اطمینان بالا وزن سبک و عملکرد راحت

پمپ لجن کش فاضلابی

WQD

مدل	کد فنی	توان		ولتاژ	هد	دبی	سایز	قیمت (ریال)
WQD6-12-0.55 L2		0.55 kW	0.75 HP	220V/50Hz	14	16	2"	91,730,000
WQD6-12-0.55 L3		0.55 kW	0.75 HP	220V/50Hz	14	16	2"	91,730,000
WQD6-16-0.75 L3		0.75 kW	1 HP	220V/50Hz	18	22.1	2»	99,480,000



موتور:
ولتاژ: ۲۳۰ ولت تک فاز
فرکانس: ۵۰ هرتز
سیم پنج مسی و دارای کندانسور و حفاظت حرارتی موتور داخلی
کلاس عایقی: F
درجه حفاظتی: **IPX8**
متریال:
بدنه پمپ: چدن
براکت موتور: چدن
پروانه: پروانه از جنس چدن
شفت: استنلس استیل
سیل مکانیکی: سرامیک / گرافیت

شرایط عملکرد:
دبی: حداکثر ۲۰ متر مکعب بر ساعت
ارتفاع آبدهی: حداکثر ۱۹.۵ متر
حداکثر عمق غوطه وری: ۵ متر
بازه مجاز دمای سیال: ۳۵ + درجه سانتی گراد
دمای محیط: ۴۰ + درجه سانتی گراد

کاربردها:
تخلیه فاضلاب ساختمان ها و آشپزخانه ها
تصفیه خانه ها - ایستگاه های پمپاژ
تاسیسات کنترل سیل
پارک های آبی
برداشت آب دریا از کارخانه های کشتی سازی و
نیروگاه ها (سری **WQ** های ویژه)
ویژگی ها:
نصب راحت با سیستم های ریلی کوپلینگ خودکار
اطمینان و بازدهی بالا
کارکرد به طور مداوم برای مدت طولانی
مقاوم در برابر آب دریا (سری **WQ** های ویژه)

پمپ لجن کش فاضلابی خردکن دار

WQK

مدل	کد فنی	توان		ولتاژ	هد	دبی	سایز	قیمت (ریال)
WQK10-10-0.75L2		0.75 kW	1 HP	220V/50Hz	16	19	2"	126,380,000
WQK10-12-1.1L2		1.1 kW	1.5 HP	220V/50Hz	19	25	2"	158,550,000
WQK12-15-1.5L2		1.5 kW	2 HP	220V/50Hz	18	27	2"	184,080,000

NEW
ARRIVAL



مجهز به
محافظ حرارتی اضافه جریان



موتور:
ولتاژ: ۲۳۰ ولت تک فاز / ۴۰۰ - ۳۸۰ ولت سه فاز
فرکانس: ۵۰ هرتز
سیم پیچ مسی و دارای کندانسور و حفاظت حرارتی موتور داخلی
کلاس عایقی: F
درجه حفاظتی: **IPX8**
متریال:
بدنه پمپ: چدن
پروانه: پروانه خردکن در آلیاژ کربیدی
براکت موتور: چدن
شفت: استنلس استیل
سیل مکانیکی: سرامیک / گرافیت

شرایط عملکرد:
دبی: حداکثر ۵۴ متر مکعب بر ساعت
ارتفاع آبدهی: حداکثر ۲۹.۵ متر
حداکثر عمق غوطه وری: ۵ متر
بازه مجاز دمای سیال: ۳۵ + درجه سانتی گراد
دمای محیط: ۴۰ + درجه سانتی گراد

کاربردها:
تخلیه فاضلاب ساختمان ها و آشپزخانه ها
جابجایی فاضلاب خام
کاربردهای صنعتی سنگین
تخلیه فاضلاب در تاسیسات تصفیه آب
تخلیه فاضلاب در کارخانه ها و مجتمع های تجاری

ویژگی ها:
مجهز به پروانه برش
عدم گرفتگی در برابر مواد بزرگ
اطمینان و بازدهی بالا
عملکرد بالا برای مدت طولانی

پمپ لجن کش

GV

مدل	کد فنی	توان		ولتاژ	هد	دبی	سایز	قیمت (ریال)
GV750		0.75 kW	1 HP	220V/50Hz	13	24	2"	96,550,000
GV800K		0.8 kW	1 HP	220V/50Hz	8	16	2"	111,650,000
GV1100K		1.1 kW	1.5 HP	220V/50Hz	11	19	2"	133,440,000



مجهز به
محافظ حرارتی اضافه جریان



کاربردها:

سیستم زهکشی تصفیه خانه فاضلاب شهری
برای صنایع شیمیایی ، نفت و داروسازی
صنایع معدن و کاغذ
کارخانه سیمان و کارخانه فولاد
نیروگاه ها و صنعت فرآوری زغال سنگ
سایت ساخت و ساز و سایر صنایع

ویژگی ها:
مجهز به پروانه گرداب
ظرفیت تخلیه فاضلاب قوی
پوشش فولادی ضد زنگ
پمپ خاک و زباله با قطر ذرات بزرگتر

شرایط عملکرد:

دبی: حداکثر ۴۷ متر مکعب بر ساعت
ارتفاع آبدهی: حداکثر ۲۰ متر
حداکثر عمق غوطه وری : ۵ متر
بازه مجاز دمای سیال : ۳۵ + درجه سانتی گراد
دمای محیط : ۴۰ + درجه سانتی گراد

موتور:

ولتاژ : ۲۲۰ ولت تک فاز
فرکانس : ۵۰ هرتز
سیم پیچ مسی و دارای کندانسور و حفاظت حرارتی موتور داخلی
کلاس عایقی : **B**
درجه حفاظتی : **IPX8**
متریال:
بدنه پمپ : چدن
براکت موتور: استنلس استیل
پروانه: پروانه گردابی از جنس چدن یا نایلون با تکنو پلیمر
شفت : استنلس استیل
سیل مکانیکی : سرامیک / گرافیت

مدل	کد فنی	توان		ولتاژ	هد	دبی	سایز	قیمت (ریال)
3SDm1.8/33		1.1 kW	1.5 HP	220V/50Hz	138	3.6	1"	124,150,000
3SDm1.8/47		1.5 kW	2 HP	220V/50Hz	197	3.6	1"	158,150,000
3SDm2.5/15		0.55 kW	0.75 HP	220V/50Hz	65	4.2	1" Or 1.25"	93,530,000
3SDm2.5/20		0.75 kW	1 HP	220V/50Hz	87	4.2	1" Or 1.25"	107,250,000
3SDm2.5/25		1.1 kW	1.5 HP	220V/50Hz	108	4.2	1" Or 1.25"	124,000,000

مدل	کد فنی	توان		ولتاژ	هد	دبی	سایز	قیمت (ریال)
4SDm16/9		2.2 kW	3 HP	220V/50Hz	54	29.0	2"	206,990,000

NEW
ARRIVAL



مجهز به
محافظ حرارتی اضافه جریان



موتور:
ولتاژ: ۲۳۰ ولت تک فاز / ۴۰۰ - ۳۸۰ ولت سه فاز
فرکانس: ۵۰ هرتز
موتور غوطه ور در روغن غیر سمی
دارای کندانسور و محافظت حرارتی موتور داخلی
مجهز به جعبه کنترل استارت
کلاس عایقی: **B**
درجه حفاظتی: **IPX8**
متریال:
بدنه پمپ: استنلس استیل
پروانه: پلاستیک پلی استال (POM)
دیفیوزر: پلی کریبات
بدنه موتور: **H57**
شفقت: استنلس استیل
سیل مکانیکی: سرامیک / گرافیت

شرایط عملکرد:
دبی: حداکثر ۶ متر مکعب بر ساعت
ارتفاع آبدهی: حداکثر ۱۹۷ متر
حداکثر عمق غوطه وری: ۷۰ متر
بازه مجاز دمای سیال: ۴۰ + درجه سانتی گراد
PH سیال: ۸.۵ الی ۶.۵

کاربردها:
پمپاژ آب در گمانه ها
برکه ها و دریاچه ها - آبیاری چمن
آب لوله کشی خانگی
پر کردن استخر - برج و آب انبار
آبناها - زهکشی - آبیاری کشاورزی
ویژگی ها:
دارای ساختار پروانه ای چند مرحله ای
هد بالا
کاربرد وسیع

پمپ فواره ای شناور

GF A/B/C

مدل	کد فنی	توان		ولتاژ	هد	دبی	سایز	قیمت (ریال)
GFA-2503		0.055 kW	0.07 HP	220V/50Hz	2.5	2	27mm	24,320,000
GFA-3503		0.085 kW	0.11 HP	220V/50Hz	3.5	3	27mm	36,040,000
GFA-4503		0.1 kW	0.13 HP	220V/50Hz	4	4.5	27mm	42,990,000
GFA-5003		0.15 kW	0.20 HP	220V/50Hz	5	5.5	27mm	60,830,000
GFB-1143		0.022 kW	0.03 HP	220V/50Hz	1.6	1	16mm	13,300,000
GFB-1543		0.028 kW	0.04 HP	220V/50Hz	2	1.4	20mm	16,650,000



مجهز به
محافظ حرارتی اضافه جریان



کاربردها:

آبنماهای زینتی
فواره ها - گردش آب آبریان
تعویض آب
حوضچه ها - محوطه سازی

ویژگی ها:

عملکرد بی صدا
قابل استفاده در آب شیرین و آب دریا
کاربرد آسان
راندمان بالا
عمر طولانی

شرایط عملکرد:

دبی: حداکثر ۱۰ متر مکعب بر ساعت
ارتفاع آبدهی: حداکثر ۵.۶ متر
حداکثر عمق غوطه وری: ۵ متر

بازه مجاز دمای سیال: ۳۵ + درجه سانتی گراد
دمای محیط: ۴۰ + درجه سانتی گراد

موتور:

ولتاژ: ۲۲۰ ولت تک فاز
فرکانس: ۵۰ هرتز
سیم پیچ مسی
دارای کندانسور و حفاظت حرارتی موتور داخلی
کلاس عایقی: **F**
درجه حفاظتی: **IP X8**
متریال:
بدنه پمپ: پلاستیک پلی کربنات و **ABS**
پروانه: پروانه باز پلاستیکی
براکت موتور: پلاستیک
شفاف: سرامیک
سیل مکانیکی: سرامیک / گرافیت

کارواش موتور القایی

GHW

مدل	کد فنی	توان (W)	ولتاژ	هد	دبی	مشخصات کالا	قیمت (ریال)
GHW160-2100 G		2100	220	110	7	Long handle, integrated cleaning pot, self-priming, copper wire INDUCTION motor, water gun, 5m high pressure hose, 5m cable, water inlet nut, cleaning needle	169,270,000
GHW195-2500 G		2500	220	195	7.8	Long handle, integrated cleaning pot, self-priming, copper wire INDUCTION motor, water gun, 5m high pressure hose, 5m cable, water inlet nut, cleaning needle	177,080,000

NEW
ARRIVAL



شرایط عملکرد:
دبی: حداکثر ۷,۸ متر مکعب بر ساعت
حداکثر فشار: ۱۰۰ تا ۱۹۵ بار

موتور:
ولتاژ: ۲۲۰ ولت تک فاز
فرکانس: ۵۰ هرتز
توان موتور: ۱۲۰۰ تا ۲۵۰۰ وات

ویژگی ها:
قدرت و توان موتور دستگاه
میزان مصرف آب و خروجی آب
میزان فشار آب خروجی
قابلیت حمل و نقل آسان

کاربردها:
شستشوی سطوح مختلف
شستشوی ماشین آلات
شستشوی نمای ساختمان و استخر
شستشوی انواع آلودگی ها
جرم گیری سطوح مختلف
رنگ برداری سطوح مختلف
شستشوی انواع وسیله نقلیه مانند موتور و دوچرخه
شستشو و تمیز کردن پنجره‌ها، دیوار، کف حیاط،
پارکینگ و پشت‌بام

پمپ انتقال سوخت گاز وئیل AC

GOPA

مدل	کد فنی	توان		ولتاژ	هد	دبی	سایز	قیمت (ریال)
GOPA-80		0.55 kW	0.75 HP	220V/50Hz	10	4.8	5	111,590,000
GOPA-100		1 kW	1.34 HP	220V/50Hz	10	6	5	143,550,000

NEW
ARRIVAL



موتور:

ولتاژ: ۲۲۰ ولت تک فاز
فرکانس: ۵۰ هرتز
کلاس عایقی: **B**
درجه حفاظتی: **IP44**

متریال:

بدنه پمپ: چدن
پروانه: آهن یا آلومینیوم
شفقت: شفقت جوش
سیل مکانیکی: سرامیک / گرافیت

شرایط عملکرد:

دبی: حداکثر ۶ متر مکعب بر ساعت
ارتفاع آبدهی: حداکثر ۱۰ متر
هد مکش: حداکثر ۵ متر

بازه مجاز دمای سیال: ۸۰ + درجه سانتی گراد
دمای محیط: ۴۰ + درجه سانتی گراد

کاربردها:

مناسب پمپاژ نفت سفید یا گازوئیل
(نامناسب برای نقطه اشتعال پایین مانند بنزین، گاز
مایع، الکل و غیره)
مناسب انواع ماشین آلات
مناسب تراکتورها
تجهیزات مزرعه

ویژگی ها:

ضد زنگ تضمینی در برابر زنگ زدگی و اکسیداسیون
دارای صافی داخلی
دارای شیر بای پس

پمپ انتقال سوخت گازوئیل DC

ZY

مدل	کد فنی	توان		ولتاژ	هد	دبی	سایز	قیمت (ریال)
ZY50-12DC		0.155 kW	0.21 HP	DC12V	15	2.4	5	26,480,000
ZY50-24DC		0.185 kW	0.25 HP	DC24V	15	2.4	5	26,480,000
ZY40-220AC		0.3 kW	0.4 HP	220V/50HZ	20	2.7	5	32,090,000

NEW
ARRIVAL



موتور:
ولتاژ: **220 / 24v DC-12v** / ولت تک فاز
فرکانس: ۵۰ هرتز
کلاس عایقی: **B**
درجه حفاظتی: **IP44**

متریال
بدنه پمپ: چدن
پروانه: آهن یا آلومینیوم
شفت: شفت جوش
سیل مکانیکی: سرامیک / گرافیت

شرایط عملکرد:
دبی: حداکثر ۲.۷ متر مکعب بر ساعت
ارتفاع آبدهی: حداکثر ۲۰ متر
هد مکش: حداکثر ۵ متر

بازه مجاز دمای سیال: +۸۰ درجه سانتی گراد
دمای محیط: +۴۰ درجه سانتی گراد

کاربردها:
مناسب پمپاژ نفت سفید یا گازوئیل
(نامناسب برای انتقال بنزین)
کاربردهای خانگی یا صنعتی
ایستگاه دیزل
سیستم چرخش روغن
افزایش فشار روغن

ویژگی‌ها:
ضد زنگ تضمینی در برابر زنگ زدگی و اکسیداسیون
دارای صافی داخلی
دارای شیر بای پس

ست کنترل

SET CONTROL



مدل	کد فنی	ولتاژ	فرکانس	جریان	قطر دهانه مکش و دهش	حفاظت	قیمت (ریال)
PS - 01	204001000	220V-240V	50/60Hz	10A	1" - 1"	IP 65	16,000,000
		110V-115V					
PS - 01A	204001001	220V-240V	50/60Hz	10A	1" - 1"	IP 65	16,370,000
		110V-115V					
PS - 01B	204001002	220V-240V	50/60Hz	12A	1" - 1"	IP 65	14,490,000
		110V-115V					
PS - 01C	204001003	220V-240V	50/60Hz	12A	1" - 1"	IP 65	16,370,000
		110V-115V					

ست کنترل جدید گرین

SET CONTROL/ NEW



مدل	ولتاژ	قطر دهانه مکش و دهش	قیمت (ریال)
GFAm1	220V/50Hz	1" - 1"	13,950,000

بهره گیری از:

- * باکیفیت ترین رله دنیا
- * برد الکترونیکی با فن آوری روز اروپایی
- * شیر یک طرفه برنجی
- * تک کابل

مشخصات فنی:
ولتاژ: ۲۲۰ ولت تک فاز
فرکانس: ۵۰ هرتز
درجه حفاظتی: **IP65**

شرایط عملکرد:
حداکثر فشار کاری: ۱۰ بار
حداکثر شدت: ۱۰ آمپر
حداکثر دمای کاری: ۶۰ سانتی گراد
دمای مجاز سیال: ۲ الی ۱۱۰ سانتی گراد
حداکثر جریان ورودی: دو تیپ ۱۰ و ۱۲ آمپر
زاویه مکش و دهش: دو تیپ ۹۰ و ۱۸۰ درجه

کابرد ها:
تنظیم فشار آب
قابل اتصال به الکترو پمپ تا توان ۱ کیلووات
ویژگی ها:
نصب آسان
شرایط کاری مداوم
تنظیم خودکار
تشخیص عدم وجود آب در سیستم
تشخیص احتمالی نشت آب در سیستم

نام	مدل مدل GF	ویژگی ها	توضیحات	قیمت	
GASOLINE GENERATOR	GFC1500-G	<p>حداکثر توان خروجی : ۱۳۰۰ وات توان نامی : ۱۱۰۰ وات تک‌فاز ۲۲۰ ولت فرکانس ۵۰ هرتز سیم پنج موتور مسی تک سیلندر - چهار زمانه هواخنک حجم موتور : ۱۱۳ سی سی حداکثر توان خروجی : ۴ اسب بخار (۳۶۰۰ دور در دقیقه) سیستم جرقه زنی : ترانزیستوری سیستم استارت هندلی مخزن ذخیره سوخت : ۸ لیتر زمان کار مداوم : ۱۱ ساعت میل بادامک نایلونی تک سوکت هشدار آلارم روغن</p>	<p>Max.output power : 1300 W Rated output : 1100 W Rated voltage : 220 V Rated frequency : 50 HZ Motor : Copper Type : Single cylinder, 4-stroke, air-cooled Bore x Stroke : φ60x40mm Displacement : 113cc Max.output power : 4Hp/3600rpm Lgnition system : TCI Starting system : Recoil Fuel tank capacity : 8L Continous operating time : 11hours</p>	Nylon camshaft, single Euro plug, with oil alarm	135,400,000



موتور برق بنزینی

GFC

نام	مدل GF مدل	ویژگی ها	توضیحات	قیمت	
GASOLINE GENERATOR	GFC2500-G	<p>حداکثر توان خروجی : ۲۲۰۰ وات توان نامی : ۲۰۰۰ وات تکفاز ۲۲۰ ولت فرکانس ۵۰ هرتز سیم پیچ موتور مسی تک سیلندر- چهار زمانه هواخنک حجم موتور : ۲۱۲ سی سی حداکثر توان خروجی : ۷ اسب بخار (۳۶۰۰ دور در دقیقه) سیستم جرقه زنی : ترانزیستوری سیستم استارت هندلی مخزن ذخیره سوخت : ۱۵ لیتر زمان کار مداوم : ۱۰ ساعت میل بادامک ناپیلونی دارای دو سوکت برق هشدار آلارم روغن</p>	<p>Max.output power : 2200 W Rated output : 2000 W Rated voltage : 220 V Rated frequency : 50 HZ Motor : Copper Type : Single cylinder, 4-stroke, air-cooled Bore x Stroke : $\phi 70 \times 55 \text{mm}$ Displacement : 212cc Max.output power : 7Hp/3600rpm Lgnition system : TCI Starting system : Recoil Fuel tank capacity : 15L Continous operatliing time : 10hours</p>	Nylon camshaft, double Euro plug, with oil alarm	به زودی ...
GASOLINE GENERATOR	GFC3000-G	<p>حداکثر توان خروجی : ۲۵۰۰ وات توان نامی : ۲۳۰۰ وات تکفاز ۲۲۰ ولت فرکانس ۵۰ هرتز سیم پیچ موتور مسی تک سیلندر- چهار زمانه هواخنک حجم موتور : ۲۱۲ سی سی حداکثر توان خروجی : ۷ اسب بخار (۳۶۰۰ دور در دقیقه) سیستم جرقه زنی : ترانزیستوری سیستم استارت هندلی مخزن ذخیره سوخت : ۱۵ لیتر زمان کار مداوم : ۱۰ ساعت میل بادامک ناپیلونی دارای دو سوکت برق هشدار آلارم روغن</p>	<p>Max.output power : 2500 W Rated output : 2300 W Rated voltage : 220 V Rated frequency : 50 HZ Motor : Copper Type : Single cylinder, 4-stroke, air-cooled Bore x Stroke : $\phi 70 \times 55 \text{mm}$ Displacement : 212cc Max.output power : 7Hp/3600rpm Lgnition system : TCI Starting system : Recoil Fuel tank capacity : 15L Continous operatliing time : 10hours</p>	Nylon camshaft, double Euro plug, with oil alarm	به زودی ...
GASOLINE GENERATOR	GFC3800-G	<p>حداکثر توان خروجی : ۲۸۰۰ وات توان نامی : ۲۵۰۰ وات تکفاز ۲۲۰ ولت فرکانس ۵۰ هرتز سیم پیچ موتور مسی تک سیلندر- چهار زمانه هواخنک حجم موتور : ۲۱۲ سی سی حداکثر توان خروجی : ۷ اسب بخار (۳۶۰۰ دور در دقیقه) سیستم جرقه زنی : ترانزیستوری سیستم استارت هندلی مخزن ذخیره سوخت : ۱۵ لیتر زمان کار مداوم : ۱۰ ساعت میل بادامک ناپیلونی دارای دو سوکت برق هشدار آلارم روغن</p>	<p>Max.output power : 2800 W Rated output : 2500 W Rated voltage : 220 V Rated frequency : 50 HZ Motor : Copper Type : Single cylinder, 4-stroke, air-cooled Bore x Stroke : $\phi 70 \times 55 \text{mm}$ Displacement : 212cc Max.output power : 7Hp/3600rpm Lgnition system : TCI Starting system : Recoil Fuel tank capacity : 15L Continous operatliing time : 10hours</p>	Nylon camshaft, double Euro plug, with oil alarm	به زودی ...



نام	مدل GF مدل	ویژگی ها	توضیحات	قیمت	
GASOLINE GENERATOR	GFC3800E-G	<p>حداکثر توان خروجی : ۲۸۰۰ وات توان نامی : ۲۵۰۰ وات تکفاز ۲۲۰ ولت فرکانس ۵۰ هرتز سیم پیچ موتور مسی تک سیلندر - چهار زمانه هواخنک</p> <p>حجم موتور : ۲۱۲ سی سی حداکثر توان خروجی : ۷ اسب بخار (۳۶۰۰ دور در دقیقه) سیستم جرقه زنی : ترانزیستوری سیستم استارت الکتریکی (دارای باتری) مخزن ذخیره سوخت : ۱۵ لیتر زمان کار مداوم : ۱۰ ساعت میل بادامک نایلونی دارای دو سوکت برق هشدار آلارم روغن</p>	<p>Max.output power : 2800 W Rated output : 2500 W Rated voltage : 220 V Rated frequency : 50 HZ Motor : Copper Type : Single cylinder, 4-stroke, air-cooled Bore x Stroke : $\phi 70 \times 55 \text{mm}$ Displacement : 212cc Max.output power : 7Hp/3600rpm Ignition system : TCI Starting system : Electric Fuel tank capacity : 15L Continuous operating time : 10hours</p>	Nylon camshaft, double Euro plug, with oil alarm, battery	به زودی ...
GASOLINE GENERATOR	GFC4000-G	<p>حداکثر توان خروجی : ۳۰۰۰ وات توان نامی : ۲۸۰۰ وات تکفاز ۲۲۰ ولت فرکانس ۵۰ هرتز سیم پیچ موتور مسی تک سیلندر - چهار زمانه هواخنک</p> <p>حجم موتور : ۲۱۲ سی سی حداکثر توان خروجی : ۷ اسب بخار (۳۶۰۰ دور در دقیقه) سیستم جرقه زنی : ترانزیستوری سیستم استارت همدلی مخزن ذخیره سوخت : ۱۵ لیتر زمان کار مداوم : ۱۰ ساعت میل بادامک نایلونی دارای دو سوکت برق هشدار آلارم روغن</p>	<p>Max.output power : 3000 W Rated output : 2800 W Rated voltage : 220 V Rated frequency : 50 HZ Motor : Copper Type : Single cylinder, 4-stroke, air-cooled Bore x Stroke : $\phi 70 \times 55 \text{mm}$ Displacement : 212cc Max.output power : 7Hp/3600rpm Ignition system : TCI Starting system : Recoil Fuel tank capacity : 15L Continuous operating time : 10hours</p>	Nylon camshaft, double Euro plug, with oil alarm	182,220,000
GASOLINE GENERATOR	GFC4000E-G	<p>حداکثر توان خروجی : ۳۰۰۰ وات توان نامی : ۲۸۰۰ وات تکفاز ۲۲۰ ولت فرکانس ۵۰ هرتز سیم پیچ موتور مسی تک سیلندر - چهار زمانه هواخنک</p> <p>حجم موتور : ۲۱۲ سی سی حداکثر توان خروجی : ۷ اسب بخار (۳۶۰۰ دور در دقیقه) سیستم جرقه زنی : ترانزیستوری سیستم استارت الکتریکی (دارای باتری) مخزن ذخیره سوخت : ۱۵ لیتر زمان کار مداوم : ۱۰ ساعت میل بادامک نایلونی دارای دو سوکت برق هشدار آلارم روغن</p>	<p>Max.output power : 3000 W Rated output : 2800 W Rated voltage : 220 V Rated frequency : 50 HZ Motor : Copper Type : Single cylinder, 4-stroke, air-cooled Bore x Stroke : $\phi 70 \times 55 \text{mm}$ Displacement : 212cc Max.output power : 7Hp/3600rpm Ignition system : TCI Starting system : Electric Fuel tank capacity : 15L Continuous operating time : 10hours</p>	Nylon camshaft, double Euro plug, with oil alarm, battery	211,670,000



نام	مدل	سری GF/GFD	توضیحات	قیمت
GASOLINE WATER PUMP	GF25.4-G	<p>Model: 1E40F-5 Type: Single cylinder,air-cooled,2-stroke Bore x Stroke: $\phi 40 \times 34$mm Displacement: 42.7cc Max.output power: 1.7/7500Hp/rpm Starting system: Recoil Fuel tank capacity: 0.95L Continous operatiing time: 4hours Dia,of inlet/outlet: 1" Max. lift: 30m Suction: 8m Max.flux: 8m³/h</p>	<p>تک سیلندر - دو زمانه هوا خنک حجم موتور : ۴۲,۷ سی سی حداکثر توان : ۱,۷ اسب بخار (۷۵۰۰ دور در دقیقه) سیستم استارت : هندلی مخزن سوخت : ۰,۹۵ لیتر ۴ ساعت کار مداوم ۱ اینچ ۸ متر مکش از عمق حداکثر هد: ۳۰ متر حداکثر دبی: ۸ متر مکعب بر ساعت</p>	به زودی ...
GASOLINE WATER PUMP	GF40-G2	<p>Model: 1E40F-5 Type: Single cylinder,air-cooled,2-stroke Bore x Stroke: $\phi 40 \times 34$mm Displacement: 42.7cc Max.output power: 1.7/7500Hp/rpm Starting system: Recoil Fuel tank capacity: 0.95L Continous operatiing time: 4hours Dia,of inlet/outlet: 1.5" Max. lift: 35m Suction: 8m Max.flux: 15m³/h</p>	<p>تک سیلندر - دو زمانه هوا خنک حجم موتور : ۴۲,۷ سی سی حداکثر توان : ۱,۷ اسب بخار (۷۵۰۰ دور در دقیقه) سیستم استارت : هندلی مخزن سوخت : ۰,۹۵ لیتر ۴ ساعت کار مداوم ۱,۵ اینچ ۸ متر مکش از عمق حداکثر هد: ۳۵ متر حداکثر دبی: ۱۵ متر مکعب بر ساعت</p>	به زودی ...
GASOLINE WATER PUMP	GF40-G3	<p>Model: 140F Type: Single cylinder,air-cooled,4-stroke Bore x Stroke: $\phi 40 \times 30$mm Displacement: 38cc Max.output power: 1.8/3600Hp/rpm Lgnition system: TCI Starting system: Recoil Fuel tank capacity: 1L Continous operatiing time: 4hours Dia,of inlet/outlet: 1.5" Max. lift: 30m Suction: 8m Max.flux: 15m³/h</p>	<p>تک سیلندر - چهار زمانه هوا خنک حجم موتور : ۳۸ سی سی حداکثر توان : ۱,۸ اسب بخار (۳۶۰۰ دور در دقیقه) سیستم جرقه زنی : ترانزیستوری سیستم استارت : هندلی مخزن سوخت : ۱ لیتر ۴ ساعت کار مداوم ۱,۵ اینچ ۸ متر مکش از عمق حداکثر هد: ۳۰ متر حداکثر دبی: ۱۵ متر مکعب بر ساعت</p>	به زودی ...



موتور پمپ بنزینی

GF

نام	مدل	سری GF/GFD	توضیحات	قیمت
GASOLINE WATER PUMP	GF50-G	<p>Model: KM170F Type: Single cylinder,4-stroke,air-cooled Bore x Stroke: $\phi 70 \times 55 \text{mm}$ Displacement: 212cc Max.output power: 7.0/3600Hp/rpm Lgnition system: TCI Starting system: Recoil Fuel tank capacity: 3.6L Continous operatiing time: 5hours Dia,of inlet/outlet: 2" Max. lift: 32m Suction: 7m Max.flux: $30 \text{m}^3/\text{h}$</p>	<p>تک سیلندر - چهار زمانه هوا خنک حجم موتور : ۲۱۲ سی سی حداکثر توان : ۷ اسب بخار (۳۶۰۰ دور در دقیقه) سیستم جرقه زنی : ترانزیستوری سیستم استارت : هندلی مخزن سوخت : ۳٫۶ لیتر ۵ ساعت کار مداوم ۲ اینچ ۷ متر مکش از عمق حداکثر هد: ۳۲ متر حداکثر دبی: ۳۰ متر مکعب بر ساعت</p>	99,480,000
GASOLINE WATER PUMP	GF80-G	<p>Model: KM170F Type: Single cylinder,4-stroke,air-cooled Bore x Stroke: $\phi 70 \times 55 \text{mm}$ Displacement: 212cc Max.output power: 7.0/3600Hp/rpm Lgnition system: TCI Starting system: Recoil Fuel tank capacity: 3.6L Continous operatiing time: 5hours Dia,of inlet/outlet: 3" Max. lift: 27m Suction: 7m Max.flux: $55 \text{m}^3/\text{h}$</p>	<p>تک سیلندر - چهار زمانه هوا خنک حجم موتور : ۲۱۲ سی سی حداکثر توان : ۷ اسب بخار (۳۶۰۰ دور در دقیقه) سیستم جرقه زنی : ترانزیستوری سیستم استارت : هندلی مخزن سوخت : ۳٫۶ لیتر ۵ ساعت کار مداوم ۳ اینچ ۷ متر مکش از عمق حداکثر هد: ۲۷ متر حداکثر دبی: ۵۵ متر مکعب بر ساعت</p>	110,990,000
GASOLINE WATER PUMP	GF100-1-G1	<p>Model: KM170FP Type: Single cylinder,4-stroke,air-cooled Bore x Stroke: $\phi 70 \times 58 \text{mm}$ Displacement: 225cc Max.output power: 7.5/3600Hp/rpm Lgnition system: TCI Starting system: Recoil Fuel tank capacity: 3.6L Continous operatiing time: 5hours Dia,of inlet/outlet: 4" Max. lift: 27m Suction: 7m Max.flux: $66 \text{m}^3/\text{h}$</p>	<p>تک سیلندر - چهار زمانه هوا خنک حجم موتور : ۲۲۵ سی سی حداکثر توان : ۷٫۵ اسب بخار (۳۶۰۰ دور در دقیقه) سیستم جرقه زنی : ترانزیستوری سیستم استارت : هندلی مخزن سوخت : ۳٫۶ لیتر ۵ ساعت کار مداوم ۴ اینچ ۷ متر مکش از عمق حداکثر هد: ۲۷ متر حداکثر دبی: ۶۶ متر مکعب بر ساعت</p>	139,940,000
GASOLINE WATER PUMP	GF100-G1	<p>Model: KM190F Type: Single cylinder,4-stroke,air-cooled Bore x Stroke: $\phi 90 \times 66 \text{mm}$ Displacement: 420cc Max.output power: 15/3600Hp/rpm Lgnition system: TCI Starting system: Recoil Fuel tank capacity: 6L Continous operatiing time: 3hours Dia,of inlet/outlet: 4" Max. lift: 30m Suction: 7m Max.flux: $90 \text{m}^3/\text{h}$</p>	<p>تک سیلندر - چهار زمانه هوا خنک حجم موتور : ۴۲۰ سی سی حداکثر توان : ۱۵ اسب بخار (۳۶۰۰ دور در دقیقه) سیستم جرقه زنی : ترانزیستوری سیستم استارت : هندلی مخزن سوخت : ۶ لیتر ۳ ساعت کار مداوم ۴ اینچ ۷ متر مکش از عمق حداکثر هد: ۳۰ متر حداکثر دبی: ۹۰ متر مکعب بر ساعت</p>	234,770,000

نام	مدل	سری GF/GFD	توضیحات	قیمت
GASOLINE WATER PUMP	GF150-G1	<p>Model: KM190F Type: Single cylinder,4-stroke,air-cooled Bore x Stroke: $\phi 90 \times 66\text{mm}$ Displacement: 420cc Max.output power: 15/3600Hp/rpm Ignition system: TCI Starting system: Recoil Fuel tank capacity: 6L Continuous operating time: 3hours Dia,of inlet/outlet: 6" Max. lift: 25m Suction: 7m Max.flux: 150m³/h</p>	<p>تک سیلندر - چهار زمانه هوا خنک حجم موتور : ۴۲۰ سی سی حداکثر توان : ۱۵ اسب بخار (۳۶۰۰ دور در دقیقه) سیستم جرقه زنی : ترانزیستوری سیستم استارت : همدلی مخزن سوخت : ۶ لیتر ۳ ساعت کار مداوم ۴ اینچ ۷ متر مکش از عمق حداکثر هد: ۲۵ متر حداکثر دبی: ۱۵۰ متر مکعب بر ساعت</p>	به زودی ...



نام	مدل	سری GF/GFD	توضیحات	قیمت
DIESEL WATER PUMP	GFD50-G	<p>Model: KMD170F Type: Single cylinder,vertical,air-cooled,4-stroke,direct injection Bore x Stroke: $\varnothing 70 \times 55\text{mm}$ Displacement: 211cc Max.output power: 4/3600Hp/rpm Starting system: Recoil Fuel tank capacity: 2.5L Continous operatiing time: 4hours Dia,of inlet/outlet: 2" Max. lift: 25m Suction: 7m Max.flux: $30\text{m}^3/\text{h}$</p>	<p>تک سیلندر، عمودی - چهار زمانه هوا خنک - تزریق سوخت مستقیم حجم موتور: ۲۱۱ سی سی حداکثر توان: ۴ اسب بخار (۳۶۰۰ دور در دقیقه) سیستم استارت: هندلی مخزن سوخت: ۲.۵ لیتر ۴ ساعت کار مداوم ۲ اینچ ۷ متر مکش از عمق حداکثر هد: ۲۵ متر حداکثر دبی: ۳۰ متر مکعب بر ساعت</p>	274,280,000
DIESEL WATER PUMP	GFD50E-G	<p>Model: KMD170F Type: Single cylinder,vertical,air-cooled,4-stroke,direct injection Bore x Stroke: $\varnothing 70 \times 55\text{mm}$ Displacement: 211cc Max.output power: 4/3600Hp/rpm Starting system: Electric (contain Battery) Fuel tank capacity: 2.5L Continous operatiing time: 4hours Dia,of inlet/outlet: 2" Max. lift: 25m Suction: 7m Max.flux: $30\text{m}^3/\text{h}$ Electric Start, with Battery</p>	<p>تک سیلندر، عمودی - چهار زمانه هوا خنک - تزریق سوخت مستقیم حجم موتور: ۲۱۱ سی سی حداکثر توان: ۴ اسب بخار (۳۶۰۰ دور در دقیقه) سیستم استارت: الکتریکی، (دارای باتری) مخزن سوخت: ۲.۵ لیتر ۴ ساعت کار مداوم ۲ اینچ ۷ متر مکش از عمق حداکثر هد: ۲۵ متر حداکثر دبی: ۳۰ متر مکعب بر ساعت</p>	به زودی ...
DIESEL WATER PUMP	GFD80-G	<p>Model: KMD178F Type: Single cylinder,vertical,air-cooled,4-stroke,direct injection Bore x Stroke: $\varnothing 78 \times 62\text{mm}$ Displacement: 296cc Max.output power: 5.5/3600Hp/rpm Starting system: Recoil Fuel tank capacity: 3.5L Continous operatiing time: 4hours Dia,of inlet/outlet: 3" Max. lift: 25m Suction: 7m Max.flux: $55\text{m}^3/\text{h}$</p>	<p>تک سیلندر، عمودی - چهار زمانه هوا خنک - تزریق سوخت مستقیم حجم موتور: ۲۹۶ سی سی حداکثر توان: ۵.۵ اسب بخار (۳۶۰۰ دور در دقیقه) سیستم استارت: هندلی مخزن سوخت: ۳.۵ لیتر ۴ ساعت کار مداوم ۳ اینچ ۷ متر مکش از عمق حداکثر هد: ۲۵ متر حداکثر دبی: ۵۵ متر مکعب بر ساعت</p>	به زودی ...



موتور پمپ گازوئیلی

GFD

نام	مدل	سری GF/GFD	توضیحات	قیمت
DIESEL WATER PUMP	GFD80E-G	<p>Model: KMD178F Type: Single cylinder,vertical,air-cooled,4-stroke,direct injection Bore x Stroke: $\varnothing 78 \times 62\text{mm}$ Displacement: 296cc Max.output power: 5.5/3600Hp/rpm Starting system: Electric (contain Battery) Fuel tank capacity: 3.5L Continous operatiing time: 4hours Dia,of inlet/outlet: 3" Max. lift: 25m Suction: 7m Max.flux: 55m³/h Electric Start, with Battery</p>	<p>تک سیلندر، عمودی - چهار زمانه هوا خنک - تزریق سوخت مستقیم حجم موتور : ۲۹۶ سی سی حداکثر توان : ۵.۵ اسب بخار (۳۶۰۰ دور در دقیقه) سیستم استارت : الکتریکی (دارای باتری) مخزن سوخت : ۳.۵ لیتر ۴ ساعت کار مداوم ۳ اینچ ۷ متر مکش از عمق حداکثر هد: ۲۵ متر حداکثر دبی: ۵۵ متر مکعب بر ساعت</p>	به زودی ...
DIESEL WATER PUMP	GFD100-G	<p>Model: KMD186F Type: Single cylinder,vertical,air-cooled,4-stroke,direct injection Bore x Stroke: $\varnothing 86 \times 72\text{mm}$ Displacement: 406cc Max.output power: 9/3600Hp/rpm Starting system: Recoil Fuel tank capacity: 5.5L Continous operatiing time: 3hours Dia,of inlet/outlet: 4" Max. lift: 26m Suction: 7m Max.flux: 82m³/h</p>	<p>تک سیلندر، عمودی - چهار زمانه هوا خنک - تزریق سوخت مستقیم حجم موتور : ۴۰۶ سی سی حداکثر توان : ۹ اسب بخار (۳۶۰۰ دور در دقیقه) سیستم استارت : هندلی مخزن سوخت : ۵.۵ لیتر ۳ ساعت کار مداوم ۴ اینچ ۷ متر مکش از عمق حداکثر هد: ۲۶ متر حداکثر دبی: ۸۲ متر مکعب بر ساعت</p>	به زودی ...
DIESEL WATER PUMP	GFD100E-G	<p>Model: KMD186F Type: Single cylinder,vertical,air-cooled,4-stroke,direct injection Bore x Stroke: $\varnothing 86 \times 72\text{mm}$ Displacement: 406cc Max.output power: 9/3600Hp/rpm Starting system: Electric (contain Battery) Fuel tank capacity: 5.5L Continous operatiing time: 3hours Dia,of inlet/outlet: 4" Max. lift: 26m Suction: 7m Max.flux: 82m³/h Electric Start, with Battery</p>	<p>تک سیلندر، عمودی - چهار زمانه هوا خنک - تزریق سوخت مستقیم حجم موتور : ۴۰۶ سی سی حداکثر توان : ۹ اسب بخار (۳۶۰۰ دور در دقیقه) سیستم استارت : الکتریکی (دارای باتری) مخزن سوخت : ۵.۵ لیتر ۳ ساعت کار مداوم ۴ اینچ ۷ متر مکش از عمق حداکثر هد: ۲۶ متر حداکثر دبی: ۸۲ متر مکعب بر ساعت</p>	489,520,000
DIESEL WATER PUMP	GFD150E-G	<p>Model: GFD192FD Type: Single cylinder,vertical,air-cooled,4-stroke,direct injection Bore x Stroke: $\varnothing 92 \times 75\text{mm}$ Displacement: 498cc Max.output power: 11/3400Hp/rpm Starting system: Electric (contain Battery) Fuel tank capacity: 5.5L Continous operatiing time: 3hours Dia,of inlet/outlet: 6" Max. lift: 28m Suction: 6m Max.flux: 145m³/h Electric Start, with Battery</p>	<p>تک سیلندر، عمودی - چهار زمانه هوا خنک - تزریق سوخت مستقیم حجم موتور : ۴۹۸ سی سی حداکثر توان : ۱۱ اسب بخار (۳۴۰۰ دور در دقیقه) سیستم استارت : الکتریکی (دارای باتری) مخزن سوخت : ۵.۵ لیتر ۳ ساعت کار مداوم ۶ اینچ ۶ متر مکش از عمق حداکثر هد: ۲۸ متر حداکثر دبی: ۱۴۵ متر مکعب بر ساعت</p>	به زودی ...

GRUNDFOS®



مدل	قیمت (ریال)
CR 1-2	موجود - تماس با دفاتر فروش
CR 1-3	موجود - تماس با دفاتر فروش
CR 1-4	موجود - تماس با دفاتر فروش
CR 1-5	موجود - تماس با دفاتر فروش
CR 1-6	موجود - تماس با دفاتر فروش
CR 1-7	موجود - تماس با دفاتر فروش
CR 1-8	موجود - تماس با دفاتر فروش
CR 1-9	موجود - تماس با دفاتر فروش
CR 1-10	موجود - تماس با دفاتر فروش
CR 1-11	موجود - تماس با دفاتر فروش
CR 1-12	موجود - تماس با دفاتر فروش
CR 1-13	موجود - تماس با دفاتر فروش
CR 1-15	موجود - تماس با دفاتر فروش
CR 1-17	موجود - تماس با دفاتر فروش
CR 1-19	موجود - تماس با دفاتر فروش
CR 1-21	موجود - تماس با دفاتر فروش
CR 1-23	موجود - تماس با دفاتر فروش
CR 1-25	موجود - تماس با دفاتر فروش
CR 1-27	موجود - تماس با دفاتر فروش
CR 1-30	موجود - تماس با دفاتر فروش
CR 1-33	موجود - تماس با دفاتر فروش
CR 1-36	موجود - تماس با دفاتر فروش
CR 3-2	موجود - تماس با دفاتر فروش
CR 3-3	موجود - تماس با دفاتر فروش



موتور

ولتاژ: ۲۳۰ ولت تک فاز / ۴۰۰/۲۳۰ ولت سه فاز
دو پل و چهار پل
فرکانس: ۵۰ هرتز
کلاس عایقی: **F**
سرعت: ۲۹۰۰/۱۴۰۰ دور در دقیقه
درجه حفاظتی: **IP55**

متریال

بدنه پمپ: چدن
پروانه: استنلس استیل

شرایط عملکرد

دبی: حداکثر ۳۳۶ متر مکعب بر ساعت
ارتفاع آبدهی: حداکثر ۳۶۲ متر
فشار عملیاتی: حداکثر ۴۰ بار
بازه مجاز دمای سیال:
۳۰- تا +۱۲۰ درجه سانتی گراد

دمای محیط: حداکثر +۶۰ درجه سانتی گراد

کاربردها

کلیه سیستم های تقویت فشار
بوئیلر فید - کندانس یونیت
تاسیسات صنعتی - صنایع غذایی
سیستم های دور متغییر و کنترلی
سیستم های آبیاری - کشاورزی و باغبانی

ویژگی ها

دارای راندمان کاری بالا
اشغال نمودن فضای کمتر
تعمیر و نگه داری آسان و ارزان
عملکرد مطمئن و قابل اعتماد

مدل	قیمت (ریال)
CR 3-4	موجود - تماس با دفاتر فروش
CR 3-5	موجود - تماس با دفاتر فروش
CR 3-6	موجود - تماس با دفاتر فروش
CR 3-7	موجود - تماس با دفاتر فروش
CR 3-8	موجود - تماس با دفاتر فروش
CR 3-9	موجود - تماس با دفاتر فروش
CR 3-10	موجود - تماس با دفاتر فروش
CR 3-11	موجود - تماس با دفاتر فروش
CR 3-12	موجود - تماس با دفاتر فروش
CR 3-13	موجود - تماس با دفاتر فروش
CR 3-15	موجود - تماس با دفاتر فروش
CR 3-17	موجود - تماس با دفاتر فروش
CR 3-19	موجود - تماس با دفاتر فروش
CR 3-21	موجود - تماس با دفاتر فروش
CR 3-23	موجود - تماس با دفاتر فروش
CR 3-25	موجود - تماس با دفاتر فروش
CR 3-27	موجود - تماس با دفاتر فروش
CR 3-29	موجود - تماس با دفاتر فروش
CR 3-31	موجود - تماس با دفاتر فروش
CR 3-33	موجود - تماس با دفاتر فروش
CR 3-36	موجود - تماس با دفاتر فروش
CR 5-2	موجود - تماس با دفاتر فروش
CR 5-3	موجود - تماس با دفاتر فروش
CR 5-4	موجود - تماس با دفاتر فروش



**موتور
ولتاژ:**

۲۳۰ ولت تک فاز / ۴۰۰/۲۳۰ ولت سه فاز
دو پل و چهار پل
فرکانس: ۵۰ هرتز

کلاس عایقی: F

سرعت: ۲۹۰۰/۱۴۰۰ دور در دقیقه
درجه حفاظتی: **IP55**

متریال

بدنه پمپ: چدن
پروانه: استنلس استیل

شرایط عملکرد

دبی: حداکثر ۳۳۶ متر مکعب بر ساعت

ارتفاع آبدهی: حداکثر ۳۶۲ متر
فشار عملیاتی: حداکثر ۴۰ بار

بازه مجاز دمای سیال:

۳۰- تا +۱۲۰ درجه سانتی گراد

دمای محیط: حداکثر +۶۰ درجه سانتی گراد

کاربردها

کلیه سیستم های تقویت فشار
بوئیلر فید - کندانس یونیت
تاسیسات صنعتی - صنایع غذایی
سیستم های دور متغییر و کنترلی
سیستم های آبیاری - کشاورزی و باغبانی

ویژگی ها

دارای راندمان کاری بالا
اشغال نمودن فضای کمتر
تعمیر و نگه داری آسان و ارزان
عملکرد مطمئن و قابل اعتماد

مدل	قیمت (ریال)
CR 5-5	موجود - تماس با دفاتر فروش
CR 5-6	موجود - تماس با دفاتر فروش
CR 5-7	موجود - تماس با دفاتر فروش
CR 5-8	موجود - تماس با دفاتر فروش
CR 5-9	موجود - تماس با دفاتر فروش
CR 5-10	موجود - تماس با دفاتر فروش
CR 5-11	موجود - تماس با دفاتر فروش
CR 5-12	موجود - تماس با دفاتر فروش
CR 5-13	موجود - تماس با دفاتر فروش
CR 5-14	موجود - تماس با دفاتر فروش
CR 5-15	موجود - تماس با دفاتر فروش
CR 5-16	موجود - تماس با دفاتر فروش
CR 5-18	موجود - تماس با دفاتر فروش
CR 5-20	موجود - تماس با دفاتر فروش
CR 5-22	موجود - تماس با دفاتر فروش
CR 5-24	موجود - تماس با دفاتر فروش
CR 5-26	موجود - تماس با دفاتر فروش
CR 5-29	موجود - تماس با دفاتر فروش
CR 5-32	موجود - تماس با دفاتر فروش
CR 5-36	موجود - تماس با دفاتر فروش
CR 10-01	موجود - تماس با دفاتر فروش
CR 10-02	موجود - تماس با دفاتر فروش
CR 10-03	موجود - تماس با دفاتر فروش
CR 10-04	موجود - تماس با دفاتر فروش



موتور

ولتاژ: ۲۳۰ ولت تک فاز / ۴۰۰/۲۳۰ ولت سه فاز
دو پل و چهار پل
فرکانس: ۵۰ هرتز
کلاس عایقی: **F**
سرعت: ۲۹۰۰/۱۴۰۰ دور در دقیقه
درجه حفاظتی: **IP55**

متریال

بدنه پمپ: چدن
پروانه: استنلس استیل

شرایط عملکرد

دبی: حداکثر ۳۳۶ متر مکعب بر ساعت
ارتفاع آبدهی: حداکثر ۳۶۲ متر
فشار عملیاتی: حداکثر ۴۰ بار
بازه مجاز دمای سیال:
۳۰- تا +۱۲۰ درجه سانتی گراد

دمای محیط: حداکثر +۶۰ درجه سانتی گراد

کاربردها

کلیه سیستم های تقویت فشار
بوئیلر فید - کندانس یونیت
تاسیسات صنعتی - صنایع غذایی
سیستم های دور متغیر و کنترلی
سیستم های آبیاری - کشاورزی و باغبانی

ویژگی ها

دارای راندمان کاری بالا
اشغال نمودن فضای کمتر
تعمیر و نگه داری آسان و ارزان
عملکرد مطمئن و قابل اعتماد

مدل	قیمت (ریال)
CR 10-05	موجود - تماس با دفاتر فروش
CR 10-06	موجود - تماس با دفاتر فروش
CR 10-07	موجود - تماس با دفاتر فروش
CR 10-08	موجود - تماس با دفاتر فروش
CR 10-09	موجود - تماس با دفاتر فروش
CR 10-10	موجود - تماس با دفاتر فروش
CR 10-12	موجود - تماس با دفاتر فروش
CR 10-14	موجود - تماس با دفاتر فروش
CR 10-16	موجود - تماس با دفاتر فروش
CR 10-18	موجود - تماس با دفاتر فروش
CR 10-20	موجود - تماس با دفاتر فروش
CR 10-22	موجود - تماس با دفاتر فروش
CR 15-01	موجود - تماس با دفاتر فروش
CR 15-02	موجود - تماس با دفاتر فروش
CR 15-03	موجود - تماس با دفاتر فروش
CR 15-04	موجود - تماس با دفاتر فروش
CR 15-05	موجود - تماس با دفاتر فروش
CR 15-06	موجود - تماس با دفاتر فروش
CR 15-07	موجود - تماس با دفاتر فروش
CR 15-08	موجود - تماس با دفاتر فروش
CR 15-09	موجود - تماس با دفاتر فروش
CR 15-10	موجود - تماس با دفاتر فروش
CR 15-12	موجود - تماس با دفاتر فروش
CR 15-14	موجود - تماس با دفاتر فروش



موتور

ولتاژ: ۲۳۰ ولت تک فاز / ۴۰۰/۲۳۰ ولت سه فاز
دو پل و چهار پل
فرکانس: ۵۰ هرتز
کلاس عایقی: **F**
سرعت: ۲۹۰۰/۱۴۰۰ دور در دقیقه
درجه حفاظتی: **IP55**

متریال

بدنه پمپ: چدن
پروانه: استنلس استیل

شرایط عملکرد

دبی: حداکثر ۳۳۶ متر مکعب بر ساعت
ارتفاع آبدهی: حداکثر ۳۴۲ متر
فشار عملیاتی: حداکثر ۴۰ بار
بازه مجاز دمای سیال:
۳۰- تا +۱۲۰ درجه سانتی گراد

دمای محیط: حداکثر +۶۰ درجه سانتی گراد

کاربردها

کلیه سیستم های تقویت فشار
بوئیلر فید - کندانس یونیت
تاسیسات صنعتی - صنایع غذایی
سیستم های دور متغییر و کنترلی
سیستم های آبیاری - کشاورزی و باغبانی

ویژگی ها

دارای راندمان کاری بالا
اشغال نمودن فضای کمتر
تعمیر و نگه داری آسان و ارزان
عملکرد مطمئن و قابل اعتماد

مدل	قیمت (ریال)
CR 15-17	موجود - تماس با دفاتر فروش
CR 20-01	موجود - تماس با دفاتر فروش
CR 20-02	موجود - تماس با دفاتر فروش
CR 20-03	موجود - تماس با دفاتر فروش
CR 20-04	موجود - تماس با دفاتر فروش
CR 20-05	موجود - تماس با دفاتر فروش
CR 20-06	موجود - تماس با دفاتر فروش
CR 20-07	موجود - تماس با دفاتر فروش
CR 20-08	موجود - تماس با دفاتر فروش
CR 20-10	موجود - تماس با دفاتر فروش
CR 20-12	موجود - تماس با دفاتر فروش
CR 20-14	موجود - تماس با دفاتر فروش
CR 20-17	موجود - تماس با دفاتر فروش
CR 32-1	موجود - تماس با دفاتر فروش
CR 32-1-1	موجود - تماس با دفاتر فروش
CR 32-2	موجود - تماس با دفاتر فروش
CR 32-2-2	موجود - تماس با دفاتر فروش
CR 32-3	موجود - تماس با دفاتر فروش
CR 32-3-2	موجود - تماس با دفاتر فروش
CR 32-4	موجود - تماس با دفاتر فروش
CR 32-4-2	موجود - تماس با دفاتر فروش
CR 32-5	موجود - تماس با دفاتر فروش
CR 32-5-2	موجود - تماس با دفاتر فروش
CR 32-6	موجود - تماس با دفاتر فروش



موتور

ولتاژ: ۲۳۰ ولت تک فاز / ۴۰۰/۲۳۰ ولت سه فاز
دو پل و چهار پل
فرکانس: ۵۰ هرتز
کلاس عایقی: **F**
سرعت: ۲۹۰۰/۱۴۰۰ دور در دقیقه
درجه حفاظتی: **IP55**

متریال

بدنه پمپ: چدن
پروانه: استنلس استیل

شرایط عملکرد

دبی: حداکثر ۳۳۶ متر مکعب بر ساعت
ارتفاع آبدهی: حداکثر ۳۴۲ متر
فشار عملیاتی: حداکثر ۴۰ بار
بازه مجاز دمای سیال:
۳۰- تا +۱۲۰ درجه سانتی گراد

دمای محیط: حداکثر +۶۰ درجه سانتی گراد

کاربردها

کلیه سیستم های تقویت فشار
بویلر فید - کندانس یونیت
تاسیسات صنعتی - صنایع غذایی
سیستم های دور متغییر و کنترلی
سیستم های آبیاری - کشاورزی و باغبانی

ویژگی ها

دارای راندمان کاری بالا
اشغال نمودن فضای کمتر
تعمیر و نگه داری آسان و ارزان
عملکرد مطمئن و قابل اعتماد

مدل	قیمت (ریال)
CR 32-6-2	موجود - تماس با دفاتر فروش
CR 32-7	موجود - تماس با دفاتر فروش
CR 32-7-2	موجود - تماس با دفاتر فروش
CR 32-8	موجود - تماس با دفاتر فروش
CR 32-8-2	موجود - تماس با دفاتر فروش
CR 32-9	موجود - تماس با دفاتر فروش
CR 32-9-2	موجود - تماس با دفاتر فروش
CR 32-10	موجود - تماس با دفاتر فروش
CR 32-10-2	موجود - تماس با دفاتر فروش
CR 32-11	موجود - تماس با دفاتر فروش
CR 32-11-2	موجود - تماس با دفاتر فروش
CR 32-12	موجود - تماس با دفاتر فروش
CR 32-12-2	موجود - تماس با دفاتر فروش
CR 32-13	موجود - تماس با دفاتر فروش
CR 32-13-2	موجود - تماس با دفاتر فروش
CR 32-14	موجود - تماس با دفاتر فروش
CR 32-14-2	موجود - تماس با دفاتر فروش
CR 45-1	موجود - تماس با دفاتر فروش
CR 45-1-1	موجود - تماس با دفاتر فروش
CR 45-2	موجود - تماس با دفاتر فروش
CR 45-2-2	موجود - تماس با دفاتر فروش
CR 45-3	موجود - تماس با دفاتر فروش
CR 45-3-2	موجود - تماس با دفاتر فروش
CR 45-4	موجود - تماس با دفاتر فروش



موتور

ولتاژ :
۲۳۰ ولت تک فاز / ۴۰۰/۲۳۰ ولت سه فاز
دو پل و چهار پل
فرکانس : ۵۰ هرتز
کلاس عایقی : **F**
سرعت : ۲۹۰۰/۱۴۰۰ دور در دقیقه
درجه حفاظتی : **IP55**

متریال

بدنه پمپ : چدن
پروانه : استنلس استیل

شرایط عملکرد

دبی: حداکثر ۳۳۶ متر مکعب بر ساعت
ارتفاع آبدهی: حداکثر ۳۶۲ متر
فشار عملیاتی: حداکثر ۴۰ بار
بازه مجاز دمای سیال:
۳۰- تا +۱۲۰ درجه سانتی گراد

دمای محیط : حداکثر +۶۰ درجه سانتی گراد

کاربردها

کلیه سیستم های تقویت فشار
بوئیلر فید - کندانس یونیت
تاسیسات صنعتی - صنایع غذایی
سیستم های دور متغییر و کنترلی
سیستم های آبیاری - کشاورزی و باغبانی

ویژگی ها

دارای راندمان کاری بالا
اشغال نمودن فضای کمتر
تعمیر و نگه داری آسان و ارزان
عملکرد مطمئن و قابل اعتماد

پمپ عمودی طبقاتی استنلس استیل

CR

مدل	قیمت (ریال)
CR 45-4-2	موجود - تماس با دفاتر فروش
CR 45-5	موجود - تماس با دفاتر فروش
CR 45-5-2	موجود - تماس با دفاتر فروش
CR 45-6	موجود - تماس با دفاتر فروش
CR 45-6-2	موجود - تماس با دفاتر فروش
CR 45-7	موجود - تماس با دفاتر فروش
CR 45-7-2	موجود - تماس با دفاتر فروش
CR 45-8	موجود - تماس با دفاتر فروش
CR 45-8-2	موجود - تماس با دفاتر فروش
CR 45-9	موجود - تماس با دفاتر فروش
CR 45-9-2	موجود - تماس با دفاتر فروش
CR 45-10	موجود - تماس با دفاتر فروش
CR 45-10-2	موجود - تماس با دفاتر فروش
CR 45-11	موجود - تماس با دفاتر فروش
CR 45-11-2	موجود - تماس با دفاتر فروش
CR 45-12	موجود - تماس با دفاتر فروش
CR 45-12-2	موجود - تماس با دفاتر فروش
CR 45-13-2	موجود - تماس با دفاتر فروش
CR 64-1	موجود - تماس با دفاتر فروش
CR 64-1-1	موجود - تماس با دفاتر فروش
CR 64-2	موجود - تماس با دفاتر فروش
CR 64-2-1	موجود - تماس با دفاتر فروش
CR 64-2-2	موجود - تماس با دفاتر فروش
CR 64-3	موجود - تماس با دفاتر فروش



موتور

ولتاژ: ۲۳۰ ولت تک فاز / ۴۰۰/۲۳۰ ولت سه فاز
دو پل و چهار پل
فرکانس: ۵۰ هرتز
کلاس عایقی: **F**
سرعت: ۲۹۰۰/۱۴۰۰ دور در دقیقه
درجه حفاظتی: **IP55**

متریال

بدنه پمپ: چدن
پروانه: استنلس استیل

شرایط عملکرد

دبی: حداکثر ۳۳۶ متر مکعب بر ساعت
ارتفاع آبدهی: حداکثر ۳۶۲ متر
فشار عملیاتی: حداکثر ۴۰ بار
بازه مجاز دمای سیال:
۳۰- تا +۱۲۰ درجه سانتی گراد

دمای محیط: حداکثر +۶۰ درجه سانتی گراد

کاربردها

کلیه سیستم های تقویت فشار
بوئیلر فید - کندانس یونیت
تاسیسات صنعتی - صنایع غذایی
سیستم های دور متغییر و کنترلی
سیستم های آبیاری - کشاورزی و باغبانی

ویژگی ها

دارای راندمان کاری بالا
اشغال نمودن فضای کمتر
تعمیر و نگه داری آسان و ارزان
عملکرد مطمئن و قابل اعتماد

مدل	قیمت (ریال)
CR 64-3-1	موجود - تماس با دفاتر فروش
CR 64-3-2	موجود - تماس با دفاتر فروش
CR 64-4	موجود - تماس با دفاتر فروش
CR 64-4-1	موجود - تماس با دفاتر فروش
CR 64-4-2	موجود - تماس با دفاتر فروش
CR 64-5	موجود - تماس با دفاتر فروش
CR 64-5-1	موجود - تماس با دفاتر فروش
CR 64-5-2	موجود - تماس با دفاتر فروش
CR 64-6	موجود - تماس با دفاتر فروش
CR 64-6-1	موجود - تماس با دفاتر فروش
CR 64-6-2	موجود - تماس با دفاتر فروش
CR 64-7	موجود - تماس با دفاتر فروش
CR 64-7-1	موجود - تماس با دفاتر فروش
CR 64-7-2	موجود - تماس با دفاتر فروش
CR 64-8-1	موجود - تماس با دفاتر فروش
CR 64-8-2	موجود - تماس با دفاتر فروش
CR 90-1	موجود - تماس با دفاتر فروش
CR 90-1-1	موجود - تماس با دفاتر فروش
CR 90-2	موجود - تماس با دفاتر فروش
CR 90-2-2	موجود - تماس با دفاتر فروش
CR 90-3	موجود - تماس با دفاتر فروش
CR 90-3-2	موجود - تماس با دفاتر فروش
CR 90-4	موجود - تماس با دفاتر فروش
CR 90-4-2	موجود - تماس با دفاتر فروش



موتور

ولتاژ: ۲۳۰ ولت تک فاز / ۴۰۰/۲۳۰ ولت سه فاز
دو پل و چهار پل
فرکانس: ۵۰ هرتز
کلاس عایقی: **F**
سرعت: ۲۹۰۰/۱۴۰۰ دور در دقیقه
درجه حفاظتی: **IP55**

متریال

بدنه پمپ: چدن
پروانه: استنلس استیل

شرایط عملکرد

دبی: حداکثر ۳۳۶ متر مکعب بر ساعت
ارتفاع آبدهی: حداکثر ۳۶۲ متر
فشار عملیاتی: حداکثر ۴۰ بار
بازه مجاز دمای سیال:
۳۰- تا +۱۲۰ درجه سانتی گراد

دمای محیط: حداکثر +۶۰ درجه سانتی گراد

کاربردها

کلیه سیستم های تقویت فشار
بوئیلر فید - کندانس یونیت
تاسیسات صنعتی - صنایع غذایی
سیستم های دور متغییر و کنترلی
سیستم های آبیاری - کشاورزی و باغبانی

ویژگی ها

دارای راندمان کاری بالا
اشغال نمودن فضای کمتر
تعمیر و نگه داری آسان و ارزان
عملکرد مطمئن و قابل اعتماد

پمپ عمودی طبقاتی استنلس استیل

CR

مدل	قیمت (ریال)
CR 90-5	موجود - تماس با دفاتر فروش
CR 90-5-2	موجود - تماس با دفاتر فروش
CR 90-6	موجود - تماس با دفاتر فروش
CR 90-6-2	موجود - تماس با دفاتر فروش
CR 120-1	موجود - تماس با دفاتر فروش
CR 120-2	موجود - تماس با دفاتر فروش
CR 120-2-1	موجود - تماس با دفاتر فروش
CR 120-3	موجود - تماس با دفاتر فروش
CR 120-4-1	موجود - تماس با دفاتر فروش
CR 120-5-1	موجود - تماس با دفاتر فروش
CR 120-6-1	موجود - تماس با دفاتر فروش
CR 120-7	موجود - تماس با دفاتر فروش
CR 150-1	موجود - تماس با دفاتر فروش
CR 150-1-1	موجود - تماس با دفاتر فروش
CR 150-2-1	موجود - تماس با دفاتر فروش
CR 150-3	موجود - تماس با دفاتر فروش
CR 150-3-2	موجود - تماس با دفاتر فروش
CR 150-4-1	موجود - تماس با دفاتر فروش
CR 150-5-2	موجود - تماس با دفاتر فروش
CR 150-6	موجود - تماس با دفاتر فروش



موتور

ولتاژ: ۲۳۰ ولت تک فاز / ۴۰۰/۲۳۰ ولت سه فاز
دو پل و چهار پل
فرکانس: ۵۰ هرتز
کلاس عایقی: **F**
سرعت: ۲۹۰۰/۱۴۰۰ دور در دقیقه
درجه حفاظتی: **IP55**

متریال

بدنه پمپ: چدن
پروانه: استنلس استیل

شرایط عملکرد

دبی: حداکثر ۳۳۶ متر مکعب بر ساعت
ارتفاع آبدهی: حداکثر ۳۶۲ متر
فشار عملیاتی: حداکثر ۴۰ بار
بازه مجاز دمای سیال:
۳۰- تا +۱۲۰ درجه سانتی گراد

دمای محیط: حداکثر +۶۰ درجه سانتی گراد

کاربردها

کلیه سیستم های تقویت فشار
بویلر فید - کندانس یونیت
تاسیسات صنعتی - صنایع غذایی
سیستم های دور متغیر و کنترلی
سیستم های آبیاری - کشاورزی و باغبانی

ویژگی ها

دارای راندمان کاری بالا
اشغال نمودن فضای کمتر
تعمیر و نگه داری آسان و ارزان
عملکرد مطمئن و قابل اعتماد

پمپ استاندارد تک پروانه ای – فاقد کویلینگ

NB

مدل	قیمت (ریال)
NB 32-125.1/100	موجود - تماس با دفاتر فروش
NB 32-125.1/110	موجود - تماس با دفاتر فروش
NB 32-125.1/121	موجود - تماس با دفاتر فروش
NB 32-125.1/140	موجود - تماس با دفاتر فروش
NB 32-125/106	موجود - تماس با دفاتر فروش
NB 32-125/115	موجود - تماس با دفاتر فروش
NB 32-125/130	موجود - تماس با دفاتر فروش
NB 32-125/142	موجود - تماس با دفاتر فروش
NB 32-160.1/139	موجود - تماس با دفاتر فروش
NB 32-160.1/155	موجود - تماس با دفاتر فروش
NB 32-160.1/169	موجود - تماس با دفاتر فروش
NB 32-160.1/177	موجود - تماس با دفاتر فروش
NB 32-160/139	موجود - تماس با دفاتر فروش
NB 32-160/151	موجود - تماس با دفاتر فروش
NB 32-160/163	موجود - تماس با دفاتر فروش
NB 32-160/177	موجود - تماس با دفاتر فروش
NB 32-200.1/172	موجود - تماس با دفاتر فروش
NB 32-200.1/188	موجود - تماس با دفاتر فروش
NB 32-200.1/205	موجود - تماس با دفاتر فروش
NB 32-200.1/207	موجود - تماس با دفاتر فروش
NB 32-200/176	موجود - تماس با دفاتر فروش
NB 32-200/190	موجود - تماس با دفاتر فروش
NB 32-200/206	موجود - تماس با دفاتر فروش
NB 32-200/219	موجود - تماس با دفاتر فروش



موتور
ولتاژ: ۲۳۰ ولت تک فاز / ۴۰۰/۲۳۰ ولت سه فاز
دو پل و چهار پل
فرکانس: ۵۰ هرتز
کلاس عایقی: **F**
سرعت: ۲۹۰۰/۱۴۰۰ دور در دقیقه
درجه حفاظتی: **IP55**

متریال
بدنه پمپ: چدن
پروانه: چدن
شفت: استنلس استیل

شرایط عملکرد
دبی: حداکثر ۱۴۰۰ متر مکعب بر ساعت
ارتفاع آبدهی: حداکثر ۱۷۷ متر
فشار عملیاتی: حداکثر ۱۶ بار

بازه مجاز دمای سیال:
۲۵- تا +۱۲۰ درجه سانتی گراد
دمای محیط: حداکثر +۶۰ درجه سانتی گراد

کاربردها

سیستم های تهویه مطبوع
سیستم های گرمایش - سرمایش
تاسیسات صنعتی و تاسیسات ساختمانی
تغذیه اتوکلاو
سیستم های آبیاری - کشاورزی و باغبانی
ویژگی ها
طراحی محکم و قوی/ دارای تنوع و دامنه عملکرد گسترده/ جهت کارکرد در شرایط سخت و مداوم
طراحی براساس استانداردهای **ISO** و **EN**
دارای پروانه هایی از جنس چدن، برنز یا استیل

پمپ استاندارد تک پروانه ای – فاقد کویلینگ

NB

مدل	قیمت (ریال)
NB 32-250/199	موجود - تماس با دفاتر فروش
NB 32-250/219	موجود - تماس با دفاتر فروش
NB 32-250/244	موجود - تماس با دفاتر فروش
NB 32-250/262	موجود - تماس با دفاتر فروش
NB 40-125/105	موجود - تماس با دفاتر فروش
NB 40-125/116	موجود - تماس با دفاتر فروش
NB 40-125/127	موجود - تماس با دفاتر فروش
NB 40-125/139	موجود - تماس با دفاتر فروش
NB 40-125/142	موجود - تماس با دفاتر فروش
NB 40-160/144	موجود - تماس با دفاتر فروش
NB 40-160/158	موجود - تماس با دفاتر فروش
NB 40-160/172	موجود - تماس با دفاتر فروش
NB 40-160/177	موجود - تماس با دفاتر فروش
NB 40-200/172	موجود - تماس با دفاتر فروش
NB 40-200/188	موجود - تماس با دفاتر فروش
NB 40-200/206	موجود - تماس با دفاتر فروش
NB 40-200/219	موجود - تماس با دفاتر فروش
NB 40-250/211	موجود - تماس با دفاتر فروش
NB 40-250/230	موجود - تماس با دفاتر فروش
NB 40-250/245	موجود - تماس با دفاتر فروش
NB 40-250/255	موجود - تماس با دفاتر فروش
NB 40-250/260	موجود - تماس با دفاتر فروش
NB 50-125/111	موجود - تماس با دفاتر فروش
NB 50-125/121	موجود - تماس با دفاتر فروش



موتور

ولتاژ: ۲۳۰ ولت تک فاز / ۴۰۰/۲۳۰ ولت سه فاز
دو پل و چهار پل
فرکانس: ۵۰ هرتز
کلاس عایقی: **F**
سرعت: ۲۹۰۰/۱۴۰۰ دور در دقیقه
درجه حفاظتی: **IP55**

متریال

بدنه پمپ: چدن
پروانه: چدن
شفت: استنلس استیل

شرایط عملکرد

دبی: حداکثر ۱۴۰۰ متر مکعب بر ساعت
ارتفاع آبدهی: حداکثر ۱۷۷ متر
فشار عملیاتی: حداکثر ۱۶ بار
بازه مجاز دمای سیال:
۲۵- تا +۱۲۰ درجه سانتی گراد
دمای محیط: حداکثر +۶۰ درجه سانتی گراد

کاربردها

سیستم های تهویه مطبوع
سیستم های گرمایش - سرمایش
تاسیسات صنعتی و تاسیسات ساختمانی
تغذیه اتوکلاو
سیستم های آبیاری - کشاورزی و باغبانی
ویژگی ها
طراحی محکم و قوی/ دارای تنوع و دامنه
عملکرد گسترده/ جهت کارکرد در شرایط سخت و
مداوم
طراحی براساس استانداردهای **EN ISO**
دارای پروانه هایی از جنس چدن، برنز یا استیل

پمپ استاندارد تک پروانه ای – فاقد کویلینگ

NB

مدل	قیمت (ریال)
NB 50-125/135	موجود - تماس با دفاتر فروش
NB 50-125/144	موجود - تماس با دفاتر فروش
NB 50-160/136	موجود - تماس با دفاتر فروش
NB 50-160/150	موجود - تماس با دفاتر فروش
NB 50-160/167	موجود - تماس با دفاتر فروش
NB 50-160/177	موجود - تماس با دفاتر فروش
NB 50-200/181	موجود - تماس با دفاتر فروش
NB 50-200/198	موجود - تماس با دفاتر فروش
NB 50-200/210	موجود - تماس با دفاتر فروش
NB 50-200/219	موجود - تماس با دفاتر فروش
NB 50-250/205	موجود - تماس با دفاتر فروش
NB 50-250/222	موجود - تماس با دفاتر فروش
NB 50-250/233	موجود - تماس با دفاتر فروش
NB 50-250/254	موجود - تماس با دفاتر فروش
NB 50-250/263	موجود - تماس با دفاتر فروش
NB 50-315/285	موجود - تماس با دفاتر فروش
NB 65-125/120	موجود - تماس با دفاتر فروش
NB 65-125/127	موجود - تماس با دفاتر فروش
NB 65-125/137	موجود - تماس با دفاتر فروش
NB 65-125/144	موجود - تماس با دفاتر فروش
NB 65-160/143	موجود - تماس با دفاتر فروش
NB 65-160/157	موجود - تماس با دفاتر فروش
NB 65-160/173	موجود - تماس با دفاتر فروش
NB 65-160/177	موجود - تماس با دفاتر فروش



موتور
ولتاژ: ۲۳۰ ولت تک فاز / ۴۰۰/۲۳۰ ولت سه فاز
دو پل و چهار پل
فرکانس: ۵۰ هرتز
کلاس عایقی: **F**
سرعت: ۲۹۰۰/۱۴۰۰ دور در دقیقه
درجه حفاظتی: **IP55**

متریال
بدنه پمپ: چدن
پروانه: چدن
شفت: استنلس استیل

شرایط عملکرد
دبی: حداکثر ۱۴۰۰ متر مکعب بر ساعت
ارتفاع آبدهی: حداکثر ۱۷۷ متر
فشار عملیاتی: حداکثر ۱۶ بار

بازه مجاز دمای سیال:
۲۵- تا ۱۲۰+ درجه سانتی گراد
دمای محیط: حداکثر ۶۰+ درجه سانتی گراد

کاربردها

سیستم های تهویه مطبوع
سیستم های گرمایش - سرمایش
تاسیسات صنعتی و تاسیسات ساختمانی
تغذیه اتوکلاو
سیستم های آبیاری - کشاورزی و باغبانی
ویژگی ها
طراحی محکم و قوی / دارای تنوع و دامنه عملکرد گسترده/ جهت کارکرد در شرایط سخت و مداوم
طراحی براساس استانداردهای **ISO** و **EN**
دارای پروانه هایی از جنس چدن، برنز یا استیل

پمپ استاندارد تک پروانه ای - فاقد کویلینگ

NB

مدل	قیمت (ریال)
NB 65-200/162	موجود - تماس با دفاتر فروش
NB 65-200/177	موجود - تماس با دفاتر فروش
NB 65-200/190	موجود - تماس با دفاتر فروش
NB 65-200/198	موجود - تماس با دفاتر فروش
NB 65-200/217	موجود - تماس با دفاتر فروش
NB 65-200/219	موجود - تماس با دفاتر فروش
NB 65-250/223	موجود - تماس با دفاتر فروش
NB 65-250/238	موجود - تماس با دفاتر فروش
NB 65-250/251	موجود - تماس با دفاتر فروش
NB 65-250/269	موجود - تماس با دفاتر فروش
NB 65-250/270	موجود - تماس با دفاتر فروش
NB 80-160/147	موجود - تماس با دفاتر فروش
NB 80-160/151	موجود - تماس با دفاتر فروش
NB 80-160/161	موجود - تماس با دفاتر فروش
NB 80-160/167	موجود - تماس با دفاتر فروش
NB 80-160/177	موجود - تماس با دفاتر فروش
NB 80-200/171	موجود - تماس با دفاتر فروش
NB 80-200/188	موجود - تماس با دفاتر فروش
NB 80-200/200	موجود - تماس با دفاتر فروش
NB 80-200/211	موجود - تماس با دفاتر فروش
NB 80-200/222	موجود - تماس با دفاتر فروش
NB 80-250/220	موجود - تماس با دفاتر فروش
NB 80-250/234	موجود - تماس با دفاتر فروش
NB 80-250/257	موجود - تماس با دفاتر فروش



موتور
ولتاژ: ۲۳۰ ولت تک فاز / ۴۰۰/۲۳۰ ولت سه فاز
دو پل و چهار پل
فرکانس: ۵۰ هرتز
کلاس عایقی: **F**
سرعت: ۲۹۰۰/۱۴۰۰ دور در دقیقه
درجه حفاظتی: **IP55**

متریال
بدنه پمپ: چدن
پروانه: چدن
شفت: استنلس استیل

شرایط عملکرد
دبی: حداکثر ۱۴۰۰ متر مکعب بر ساعت
ارتفاع آبدهی: حداکثر ۱۷۷ متر
فشار عملیاتی: حداکثر ۱۶ بار
بازه مجاز دمای سیال:
۲۵- تا ۱۲۰+ درجه سانتی گراد
دمای محیط: حداکثر ۶۰+ درجه سانتی گراد

کاربردها
سیستم های تهویه مطبوع
سیستم های گرمایش - سرمایش
تاسیسات صنعتی و تاسیسات ساختمانی
تغذیه اتوکلاو
سیستم های آبیاری - کشاورزی و باغبانی
ویژگی ها
طراحی محکم و قوی/ دارای تنوع و دامنه
عملکرد گسترده/ جهت کارکرد در شرایط سخت و
مداوم
طراحی براساس استانداردهای **ISO** و **EN**
دارای پروانه هایی از جنس چدن، برنز یا استیل

مدل	قیمت (ریال)
NB 80-250/270	موجود - تماس با دفاتر فروش
NB 100-160/160-156	موجود - تماس با دفاتر فروش
NB 100-160/169	موجود - تماس با دفاتر فروش
NB 100-160/176	موجود - تماس با دفاتر فروش
NB 100-200/170	موجود - تماس با دفاتر فروش
NB 100-200/181	موجود - تماس با دفاتر فروش
NB 100-200/192	موجود - تماس با دفاتر فروش
NB 100-200/203	موجود - تماس با دفاتر فروش
NB 100-200/219	موجود - تماس با دفاتر فروش
NB 100-250/205	موجود - تماس با دفاتر فروش
NB 100-250/229	موجود - تماس با دفاتر فروش
NB 100-250/242	موجود - تماس با دفاتر فروش
NB 100-250/258	موجود - تماس با دفاتر فروش
NB 100-250/269	موجود - تماس با دفاتر فروش
NB 125-200/180-156	موجود - تماس با دفاتر فروش
NB 125-200/196-166	موجود - تماس با دفاتر فروش
NB 125-200/205	موجود - تماس با دفاتر فروش
NB 125-200/219	موجود - تماس با دفاتر فروش
NB 125-200/224	موجود - تماس با دفاتر فروش
NB 125-250/222	موجود - تماس با دفاتر فروش
NB 125-250/236	موجود - تماس با دفاتر فروش
NB 125-250/249	موجود - تماس با دفاتر فروش
NB 125-250/263	موجود - تماس با دفاتر فروش
NB125-250/269	موجود - تماس با دفاتر فروش



موتور
ولتاژ: ۲۲۰ ولت تک فاز / ۴۰۰/۲۳۰ ولت سه فاز
دو پل و چهار پل
فرکانس: ۵۰ هرتز
F: کلاس عایقی
سرعت: ۲۹۰۰/۱۴۰۰ دور در دقیقه
درجه حفاظتی: **IP55**

متریال
بدنه پمپ: چدن
پروانه: چدن
شفت: استنلس استیل

شرایط عملکرد
دبی: حداکثر ۱۴۰۰ متر مکعب بر ساعت
ارتفاع آبدهی: حداکثر ۱۷۷ متر
فشار عملیاتی: حداکثر ۱۶ بار
بازه مجاز دمای سیال:
۲۵- تا ۱۲۰+ درجه سانتی گراد
دمای محیط: حداکثر ۶۰+ درجه سانتی گراد

کاربردها
سیستم های تهویه مطبوع
سیستم های گرمایش - سرمایش
تاسیسات صنعتی و تاسیسات ساختمانی
تغذیه اتوکلاو
سیستم های آبیاری - کشاورزی و باغبانی
ویژگی ها
طراحی محکم و قوی/ دارای تنوع و دامنه
عملکرد گسترده/ جهت کارکرد در شرایط سخت و
مداوم
طراحی براساس استانداردهای **EN** و **ISO**
دارای پروانه هایی از جنس چدن، برنز یا استیل

پمپ استاندارد تک پروانه ای - فاقد کویلینگ

NB

مدل	قیمت (ریال)
NB 150-200/216	موجود - تماس با دفاتر فروش
NB 150-200/218	موجود - تماس با دفاتر فروش
NB 150-200/224	موجود - تماس با دفاتر فروش
NB 150-250/245	موجود - تماس با دفاتر فروش
NB 150-250/260	موجود - تماس با دفاتر فروش



موتور

ولتاژ: ۲۲۰ ولت تک فاز / ۴۰۰/۲۳۰ ولت سه فاز
 دو پل و چهار پل
 فرکانس: ۵۰ هرتز
F کلاس عایقی
 سرعت: ۲۹۰۰/۱۴۰۰ دور در دقیقه
 درجه حفاظتی: **IP55**

متریال

بدنه پمپ: چدن
 پروانه: چدن
 شفت: استنلس استیل

شرایط عملکرد

دبی: حداکثر ۱۴۰۰ متر مکعب بر ساعت
 ارتفاع آبدهی: حداکثر ۱۷۷ متر
 فشار عملیاتی: حداکثر ۱۶ بار
 بازه مجاز دمای سیال:
 ۲۵- تا +۱۲۰ درجه سانتی گراد
 دمای محیط: حداکثر +۶۰ درجه سانتی گراد

کاربردها

سیستم های تهویه مطبوع
 سیستم های گرمایش - سرمایش
 تاسیسات صنعتی و تاسیسات ساختمانی
 تغذیه اتوکلاو
 سیستم های آبیاری - کشاورزی و باغبانی
ویژگی ها
 طراحی محکم و قوی/ دارای تنوع و دامنه
 عملکرد گسترده/ جهت کارکرد در شرایط سخت و
 مداوم
 طراحی براساس استانداردهای **EN ISO**
 دارای پروانه هایی از جنس چدن، برنز یا استیل

مدل	قیمت (ریال)
TP 25-90/2 1PH	موجود - تماس با دفاتر فروش
TP 25-90/2 3PH	موجود - تماس با دفاتر فروش
TP 32-50/2 1PH	موجود - تماس با دفاتر فروش
TP 32-50/2 3PH	موجود - تماس با دفاتر فروش
TP 32-60/2 1PH	موجود - تماس با دفاتر فروش
TP 32-60/2 3PH	موجود - تماس با دفاتر فروش
TP 32-90/2 1PH	موجود - تماس با دفاتر فروش
TP 32-90/2 3PH	موجود - تماس با دفاتر فروش
TP 32-120/2 1PH	موجود - تماس با دفاتر فروش
TP 32-120/2 3PH	موجود - تماس با دفاتر فروش
TP 32-150/2 1PH	موجود - تماس با دفاتر فروش
TP 32-150/2 3PH	موجود - تماس با دفاتر فروش
TP 32-180/2 1PH	موجود - تماس با دفاتر فروش
TP 32-180/2 3PH	موجود - تماس با دفاتر فروش
TP 32-200/2 3PH	موجود - تماس با دفاتر فروش
TP 32-230/2 1PH	موجود - تماس با دفاتر فروش
TP 32-230/2 3PH	موجود - تماس با دفاتر فروش
TP 32-250/2 3PH	موجود - تماس با دفاتر فروش
TP 32-320/2 3PH	موجود - تماس با دفاتر فروش
TP 32-380/2 3PH	موجود - تماس با دفاتر فروش
TP 32-460/2 3PH	موجود - تماس با دفاتر فروش
TP 32-580/2 3PH	موجود - تماس با دفاتر فروش
TP 40-60/2 1PH	موجود - تماس با دفاتر فروش
TP 40-60/2 3PH	موجود - تماس با دفاتر فروش



موتور
ولتاژ: ۲۳۰ ولت تک فاز / ۴۰۰/۲۳۰ ولت سه فاز
دو پل و چهار پل
فرکانس: ۵۰ هرتز
کلاس عایقی: **F**
سرعت: ۲۹۰۰/۱۴۰۰ دور در دقیقه
درجه حفاظتی: **IP55**

متریال
بدنه پمپ: چدن
پروانه: استنلس استیل

شرایط عملکرد
دبی: حداکثر ۴۴۰۰ متر مکعب بر ساعت
ارتفاع آبدهی: حداکثر ۱۴۰ متر
فشار عملیاتی: حداکثر ۲۵ بار
بازه مجاز دمای سیال:
۴۰- تا ۱۵۰+ درجه سانتی گراد
دمای محیط: ۳۰- تا ۴۰+ درجه سانتی گراد

کاربردها
سیرکولاسیون سیستم های گرمایشی - سرمایشی
ایستگاه پمپاژ و تامین آب
سیرکوله آب سرد و گرم در موتورخانه
سیستم های آبیاری در کشاورزی
گردش آب در استخر و جکوزی
کاربردهای صنعتی
ویژگی ها
تعمیر و نگه داری آسان
دارای پروانه هایی از جنس چدن، برنز یا استیل
دارای موتور با بازده بسیار بالا به ضریب بازدهی **IE3**
دارای سیل های متفاوت، متناسب با خصوصیات، دما
و فشار سیال

مدل	قیمت (ریال)
TP 40-120/2 1PH	موجود - تماس با دفاتر فروش
TP 40-120/2 3PH	موجود - تماس با دفاتر فروش
TP 40-180/2 1PH	موجود - تماس با دفاتر فروش
TP 40-180/2 3PH	موجود - تماس با دفاتر فروش
TP 40-190/2 1PH	موجود - تماس با دفاتر فروش
TP 40-190/2 3PH	موجود - تماس با دفاتر فروش
TP 40-230/2 1PH	موجود - تماس با دفاتر فروش
TP 40-230/2 3PH	موجود - تماس با دفاتر فروش
TP 40-240/2 3PH	موجود - تماس با دفاتر فروش
TP 40-270/2 1PH	موجود - تماس با دفاتر فروش
TP 40-270/2 3PH	موجود - تماس با دفاتر فروش
TP 40-300/2 3PH	موجود - تماس با دفاتر فروش
TP 40-360/2 3PH	موجود - تماس با دفاتر فروش
TP 40-430/2 3PH	موجود - تماس با دفاتر فروش
TP 40-530/2 3PH	موجود - تماس با دفاتر فروش
TP 40-630/2 3PH	موجود - تماس با دفاتر فروش
TP 50-60/2 1PH	موجود - تماس با دفاتر فروش
TP 50-60/2 3PH	موجود - تماس با دفاتر فروش
TP 50-120/2 1PH	موجود - تماس با دفاتر فروش
TP 50-120/2 3PH	موجود - تماس با دفاتر فروش
TP 50-160/2 3PH	موجود - تماس با دفاتر فروش
TP 50-180/2 1PH	موجود - تماس با دفاتر فروش
TP 50-180/2 3PH	موجود - تماس با دفاتر فروش
TP 50-190/2 3PH	موجود - تماس با دفاتر فروش



موتور
ولتاژ: ۲۲۰ ولت تک فاز / ۴۰۰/۲۳۰ ولت سه فاز
دو پل و چهار پل
فرکانس: ۵۰ هرتز
کلاس عایقی: F
سرعت: ۲۹۰۰/۱۴۰۰ دور در دقیقه
درجه حفاظتی: IP55

متریال
بدنه پمپ: چدن
پروانه: استنلس استیل

شرایط عملکرد
دبی: حداکثر ۴۴۰۰ متر مکعب بر ساعت
ارتفاع آبدهی: حداکثر ۱۴۰ متر
فشار عملیاتی: حداکثر ۲۵ بار

بازه مجاز دمای سیال:
۴۰- تا +۱۵۰ درجه سانتی گراد
دمای محیط: ۳۰- تا +۴۰ درجه سانتی گراد

کاربردها
سیرکولاسیون سیستم های گرمایشی - سرمایشی
ایستگاه پمپاژ و تامین آب
سیرکوله آب سرد و گرم در موتورخانه
سیستم های آبیاری در کشاورزی
گردش آب در استخر و جکوزی
کاربردهای صنعتی

ویژگی ها
تعمیر و نگه داری آسان
دارای پروانه هایی از جنس چدن، برنز یا استیل
دارای موتور با بازده بسیار بالا به ضریب بازدهی **IE3**
دارای سیل های متفاوت، متناسب با خصوصیات، دما و فشار سیال

مدل	قیمت (ریال)
TP 50-240/2 3PH	موجود - تماس با دفاتر فروش
TP 50-290/2 3PH	موجود - تماس با دفاتر فروش
TP 50-360/2 3PH	موجود - تماس با دفاتر فروش
TP 50-430/2 3PH	موجود - تماس با دفاتر فروش
TP 50-570/2 3PH	موجود - تماس با دفاتر فروش
TP 50-710/2 3PH	موجود - تماس با دفاتر فروش
TP 50-830/2 3PH	موجود - تماس با دفاتر فروش
TP 50-900/2 3PH	موجود - تماس با دفاتر فروش
TP 65-60/2 1PH	موجود - تماس با دفاتر فروش
TP 65-60/2 3PH	موجود - تماس با دفاتر فروش
TP 65-120/2 1PH	موجود - تماس با دفاتر فروش
TP 65-120/2 3PH	موجود - تماس با دفاتر فروش
TP 65-170/2 3PH	موجود - تماس با دفاتر فروش
TP 65-180/2 1PH	موجود - تماس با دفاتر فروش
TP 65-180/2 3PH	موجود - تماس با دفاتر فروش
TP 65-210/2 3PH	موجود - تماس با دفاتر فروش
TP 65-250/2 3PH	موجود - تماس با دفاتر فروش
TP 65-340/2 3PH	موجود - تماس با دفاتر فروش
TP 65-410/2 3PH	موجود - تماس با دفاتر فروش
TP 65-460/2 3PH	موجود - تماس با دفاتر فروش
TP 65-550/2 3PH	موجود - تماس با دفاتر فروش
TP 65-660/2 3PH	موجود - تماس با دفاتر فروش
TP 65-720/2 3PH	موجود - تماس با دفاتر فروش
TP 65-930/2 3PH	موجود - تماس با دفاتر فروش



موتور

ولتاژ: ۲۳۰ ولت تک فاز / ۴۰۰/۲۳۰ ولت سه فاز
دو پل و چهار پل
فرکانس: ۵۰ هرتز
کلاس عایقی: **F**
سرعت: ۲۹۰۰/۱۴۰۰ دور در دقیقه
درجه حفاظتی: **IP55**

متریال

بدنه پمپ: چدن
پروانه: استنلس استیل

شرایط عملکرد

دبی: حداکثر ۴۴۰۰ متر مکعب بر ساعت
ارتفاع آبدهی: حداکثر ۱۴۰ متر
فشار عملیاتی: حداکثر ۲۵ بار
بازه مجاز دمای سیال:
۴۰- تا +۱۵۰ درجه سانتی گراد
دمای محیط: ۳۰- تا +۴۰ درجه سانتی گراد

کاربردها

سیرکولاسیون سیستم های گرمایشی - سرمایشی
ایستگاه پمپاژ و تامین آب
سیرکوله آب سرد و گرم در موتورخانه
سیستم های آبیاری در کشاورزی
گردش آب در استخر و جکوزی
کاربردهای صنعتی
ویژگی ها
تعمیر و نگه داری آسان
دارای پروانه هایی از جنس چدن، برنز یا استیل
دارای موتور با بازده بسیار بالا به ضریب بازدهی **IE3**
دارای سیل های متفاوت، متناسب با خصوصیات، دما و فشار سیال

مدل	قیمت (ریال)
TP 80-120/2 1PH	موجود - تماس با دفاتر فروش
TP 80-120/2 3PH	موجود - تماس با دفاتر فروش
TP 80-140/2 3PH	موجود - تماس با دفاتر فروش
TP 80-180/2 3PH	موجود - تماس با دفاتر فروش
TP 80-210/2 3PH	موجود - تماس با دفاتر فروش
TP 80-240/2 3PH	موجود - تماس با دفاتر فروش
TP 80-250/2 3PH	موجود - تماس با دفاتر فروش
TP 80-330/2 3PH	موجود - تماس با دفاتر فروش
TP 80-400/2 3PH	موجود - تماس با دفاتر فروش
TP 80-520/2 3PH	موجود - تماس با دفاتر فروش
TP 80-570/2 3PH	موجود - تماس با دفاتر فروش
TP 80-700/2 3PH	موجود - تماس با دفاتر فروش
TP 100-120/2 3PH	موجود - تماس با دفاتر فروش
TP 100-160/2 3PH	موجود - تماس با دفاتر فروش
TP 100-200/2 3PH	موجود - تماس با دفاتر فروش
TP 100-240/2 3PH	موجود - تماس با دفاتر فروش
TP 100-250/2 3PH	موجود - تماس با دفاتر فروش
TP 100-310/2 3PH	موجود - تماس با دفاتر فروش
TP 100-360/2 3PH	موجود - تماس با دفاتر فروش
TP 100-390/2 3PH	موجود - تماس با دفاتر فروش
TP 100-480/2 3PH	موجود - تماس با دفاتر فروش



موتور
ولتاژ: ۲۳۰ ولت تک فاز / ۴۰۰/۲۳۰ ولت سه فاز
دو پل و چهار پل
فرکانس: ۵۰ هرتز
کلاس عایقی: F
سرعت: ۲۹۰۰/۱۴۰۰ دور در دقیقه
درجه حفاظتی: IP55

متریال
بدنه پمپ: چدن
پروانه: استنلس استیل

شرایط عملکرد
دبی: حداکثر ۴۴۰۰ متر مکعب بر ساعت
ارتفاع آبدهی: حداکثر ۱۴۰ متر
فشار عملیاتی: حداکثر ۲۵ بار

بازه مجاز دمای سیال:
۴۰- تا ۱۵۰ درجه سانتی گراد
دمای محیط: ۲۰- تا ۴۰+ درجه سانتی گراد

کاربردها
سیرکولاسیون سیستم های گرمایشی - سرمایشی
ایستگاه پمپاژ و تامین آب
سیرکوله آب سرد و گرم در موتورخانه
سیستم های آبیاری در کشاورزی
گردش آب در استخر و جکوزی
کاربردهای صنعتی

ویژگی ها
تعمیر و نگه داری آسان
دارای پروانه هایی از جنس چدن، برنز یا استیل
دارای موتور با بازده بسیار بالا به ضریب بازدهی **IE3**
دارای سیل های متفاوت، متناسب با خصوصیات، دما و فشار سیال

مدل	قیمت (ریال)
CM 1-2 1PH	موجود - تماس با دفاتر فروش
CM 1-2 3PH	موجود - تماس با دفاتر فروش
CM 1-3 1PH	موجود - تماس با دفاتر فروش
CM 1-3 3PH	موجود - تماس با دفاتر فروش
CM 1-4 1PH	موجود - تماس با دفاتر فروش
CM 1-4 3PH	موجود - تماس با دفاتر فروش
CM 1-5 1PH	موجود - تماس با دفاتر فروش
CM 1-5 3PH	موجود - تماس با دفاتر فروش
CM 1-6 1PH	موجود - تماس با دفاتر فروش
CM 1-6 3PH	موجود - تماس با دفاتر فروش
CM 1-7 1PH	موجود - تماس با دفاتر فروش
CM 1-7 3PH	موجود - تماس با دفاتر فروش
CM 1-8 1PH	موجود - تماس با دفاتر فروش
CM 1-8 3PH	موجود - تماس با دفاتر فروش
CM 3-2 1PH	موجود - تماس با دفاتر فروش
CM 3-2 3PH	موجود - تماس با دفاتر فروش
CM 3-3 1PH	موجود - تماس با دفاتر فروش
CM 3-3 3PH	موجود - تماس با دفاتر فروش
CM 3-4 1PH	موجود - تماس با دفاتر فروش
CM 3-4 3PH	موجود - تماس با دفاتر فروش
CM 3-5 1PH	موجود - تماس با دفاتر فروش
CM 3-5 3PH	موجود - تماس با دفاتر فروش
CM 3-6 1PH	موجود - تماس با دفاتر فروش
CM 3-6 3PH	موجود - تماس با دفاتر فروش



موتور
ولتاژ: ۲۲۰ ولت تک فاز / ۴۰۰/۲۳۰ ولت سه فاز
فرکانس: ۵۰ هرتز
کلاس عایقی:
سرعت: دوپل با سرعت ۲۹۰۰ دور در دقیقه
درجه حفاظتی:

متریال
بدنه پمپ: چدن
پروانه: استنلس استیل

شرایط عملکرد
دبی: حداکثر ۳۱ متر مکعب بر ساعت
ارتفاع آبدهی: حداکثر ۱۳۲ متر
فشار عملیاتی: حداکثر ۱۶ بار

بازه مجاز دمای سیال:
۲۰- تا +۱۲۰ درجه سانتی گراد
دمای محیط: ۲۵- تا +۵۵ درجه سانتی گراد

کاربردها
کلیه سیستم های تقویت فشار
سیستم های اسپرینکلر
سیستم های کارواش
سیستم های دور متغییر و کنترلی
سیستم های آبیاری - کشاورزی و باغبانی

ویژگی ها
کم صدا
طراحی فشرده
طراحی مدولار

مدل	قیمت (ریال)
CM 3-7 1PH	موجود - تماس با دفاتر فروش
CM 3-7 3PH	موجود - تماس با دفاتر فروش
CM 3-8 1PH	موجود - تماس با دفاتر فروش
CM 3-8 3PH	موجود - تماس با دفاتر فروش
CM 5-2 1PH	موجود - تماس با دفاتر فروش
CM 5-2 3PH	موجود - تماس با دفاتر فروش
CM 5-3 1PH	موجود - تماس با دفاتر فروش
CM 5-3 3PH	موجود - تماس با دفاتر فروش
CM 5-4 1PH	موجود - تماس با دفاتر فروش
CM 5-4 3PH	موجود - تماس با دفاتر فروش
CM 5-5 1PH	موجود - تماس با دفاتر فروش
CM 5-5 3PH	موجود - تماس با دفاتر فروش
CM 5-6 1PH	موجود - تماس با دفاتر فروش
CM 5-6 3PH	موجود - تماس با دفاتر فروش
CM 5-7 1PH	موجود - تماس با دفاتر فروش
CM 5-7 3PH	موجود - تماس با دفاتر فروش
CM 5-8 3PH	موجود - تماس با دفاتر فروش
CM 5-11 3PH	موجود - تماس با دفاتر فروش
CM 10-1 1PH	موجود - تماس با دفاتر فروش
CM 10-1 3PH	موجود - تماس با دفاتر فروش
CM 10-2 1PH	موجود - تماس با دفاتر فروش
CM 10-2 3PH	موجود - تماس با دفاتر فروش
CM 10-3 1PH	موجود - تماس با دفاتر فروش
CM 10-3 3PH	موجود - تماس با دفاتر فروش



موتور
ولتاژ: ۲۲۰ ولت تک فاز / ۴۰۰/۲۳۰ ولت سه فاز
فرکانس: ۵۰ هرتز
F کلاس عایقی:
سرعت: دوپل با سرعت ۲۹۰۰ دور در دقیقه
درجه حفاظتی: **IP55**

متریال
بدنه پمپ: چدن
پروانه: استنلس استیل

شرایط عملکرد
دبی: حداکثر ۳۱ متر مکعب بر ساعت
ارتفاع آبدهی: حداکثر ۱۳۲ متر
فشار عملیاتی: حداکثر ۱۶ بار

بازه مجاز دمای سیال:
۲۰- تا +۱۲۰ درجه سانتی گراد
دمای محیط: ۲۵- تا +۵۵ درجه سانتی گراد

کاربردها
کلیه سیستم های تقویت فشار
سیستم های اسپرینکلر
سیستم های کارواش
سیستم های دور متغییر و کنترلی
سیستم های آبیاری - کشاورزی و باغبانی

ویژگی ها
کم صدا
طراحی فشرده
طراحی مدولار

مدل	قیمت (ریال)
CM 10-4 3PH	موجود - تماس با دفاتر فروش
CM 10-5 3PH	موجود - تماس با دفاتر فروش
CM 10-6 3PH	موجود - تماس با دفاتر فروش
CM 10-7 3PH	موجود - تماس با دفاتر فروش
CM 10-8 3PH	موجود - تماس با دفاتر فروش
CM 15-1 1PH	موجود - تماس با دفاتر فروش
CM 15-1 3PH	موجود - تماس با دفاتر فروش
CM 15-2 1PH	موجود - تماس با دفاتر فروش
CM 15-2 3PH	موجود - تماس با دفاتر فروش
CM 15-3 3PH	موجود - تماس با دفاتر فروش
CM 15-4 3PH	موجود - تماس با دفاتر فروش
CM 25-1 3PH	موجود - تماس با دفاتر فروش
CM 25-2 3PH	موجود - تماس با دفاتر فروش
CM 25-3 3PH	موجود - تماس با دفاتر فروش
CM 25-4 3PH	موجود - تماس با دفاتر فروش



موتور

ولتاژ: ۲۲۰ ولت تک فاز / ۴۰۰/۲۳۰ ولت سه فاز
فرکانس: ۵۰ هرتز
کلاس عایقی: **F**
سرعت: دوپل با سرعت ۲۹۰۰ دور در دقیقه
درجه حفاظتی: **IP55**

متریال

بدنه پمپ: چدن
پروانه: استنلس استیل

شرایط عملکرد

دبی: حداکثر ۳۱ متر مکعب بر ساعت
ارتفاع آبدهی: حداکثر ۱۳۲ متر
فشار عملیاتی: حداکثر ۱۶ بار

بازه مجاز دمای سیال:

۲۰- تا +۱۲۰ درجه سانتی گراد
دمای محیط: ۲۵- تا +۵۵ درجه سانتی گراد

کاربردها

کلیه سیستم های تقویت فشار
سیستم های اسپرینکلر
سیستم های کارواش
سیستم های دور متغییر و کنترلی
سیستم های آبیاری - کشاورزی و باغبانی

ویژگی ها

کم صدا
طراحی فشرده
طراحی مدولار

پمپ سیرکولاسیون هوشمند آلفا

ALPHA

مدل	قیمت (ریال)
ALPHA1 L 32-60 180	موجود - تماس با دفاتر فروش

مدل	قیمت (ریال)
ALPHA132-60	موجود - تماس با دفاتر فروش
ALPHA125-40	موجود - تماس با دفاتر فروش
ALPHA125-50	موجود - تماس با دفاتر فروش
ALPHA125-60	موجود - تماس با دفاتر فروش
ALPHA125-80	موجود - تماس با دفاتر فروش
ALPHA132-50	موجود - تماس با دفاتر فروش
ALPHA132-80	موجود - تماس با دفاتر فروش



موتور
ولتاژ: ۲۳۰ ولت تک فاز
فرکانس: ۵۰ هرتز
کلاس عایقی: **F**
سرعت: سه دور
درجه حفاظتی: **X4D**

متریال
بدنه پمپ: چدن
پروانه: کامپوزیت

شرایط عملکرد
دبی: حداکثر ۴ متر مکعب بر ساعت
ارتفاع آبدهی: حداکثر ۸ متر
فشار عملیاتی: حداکثر ۱۰ بار
بازه مجاز دمای سیال:
۰ تا ۱۱۰+ درجه سانتی گراد

دمای محیط: ۴۰ درجه سانتی گراد

کاربردها
سیرکولاسیون سیستم های گرمایشی - سرمایشی
سیرکولاسیون صنعتی
سیرکولاسیون خانگی
برگشت آب گرم
سولار سیستم ها
ویژگی ها
کم صدا
مصرف پایین انرژی
بی نیاز از نگهداری
تنوع دامنه و عملکرد گسترده
دارای سه حالت کنترل
دارای پنل کنترل یکپارچه

پمپ سیرکولاسیون سرمایش و گرمایش

UPS

مدل	قیمت (ریال)
UPS2 25-80 180	موجود - تماس با دفاتر فروش

مدل	قیمت (ریال)
UPS 25-40 1PH	موجود - تماس با دفاتر فروش
UPS 25-50 1PH	موجود - تماس با دفاتر فروش
UPS 25-551PH	موجود - تماس با دفاتر فروش
UPS 25-60 1PH	موجود - تماس با دفاتر فروش
UPS 25-801PH	موجود - تماس با دفاتر فروش
UPS 32-551PH	موجود - تماس با دفاتر فروش
UPS 32-601PH	موجود - تماس با دفاتر فروش
UPS 32-801PH	موجود - تماس با دفاتر فروش
UPS 32-100 1PH	موجود - تماس با دفاتر فروش
UPS 36-50 1PH	موجود - تماس با دفاتر فروش
UPS 36-80 1PH	موجود - تماس با دفاتر فروش
UPS 32-120 1PH	موجود - تماس با دفاتر فروش
UPS 32-120 3PH	موجود - تماس با دفاتر فروش
UPS 40-120 1PH	موجود - تماس با دفاتر فروش
UPS 40-120 3PH	موجود - تماس با دفاتر فروش
UPS 40-180 1PH	موجود - تماس با دفاتر فروش
UPS 40-180 3PH	موجود - تماس با دفاتر فروش
UPS 40-185 1PH	موجود - تماس با دفاتر فروش
UPS 40-185 3PH	موجود - تماس با دفاتر فروش
UPS 50-120 1PH	موجود - تماس با دفاتر فروش



موتور
ولتاژ: ۲۳۰ ولت تک فاز
فرکانس: ۵۰ هرتز
کلاس عایقی: **F**
سرعت: سه دور
درجه حفاظتی: **IP44**

متریال
بدنه پمپ: چدن
پروانه: کامپوزیت

شرایط عملکرد
دبی: حداکثر ۱۴ متر مکعب بر ساعت
ارتفاع آبدهی: حداکثر ۱۳ متر
فشار عملیاتی: حداکثر ۱۰ بار

بازه مجاز دمای سیال: ۲۵- تا ۱۱۰+ درجه سانتی
گراد
دمای محیط: ۴۰ درجه سانتی گراد

کاربردها

سیرکولاسیون سیستم های گرمایشی - سرمایشی
سیرکولاسیون صنعتی
سیرکولاسیون خانگی
برگشت آب گرم
سولار سیستم ها

ویژگی ها

کم صدا
مصرف پایین انرژی
بی نیاز از نگهداری
تنوع دامنه و عملکرد گسترده

پمپ سیرکولاسیون سرمایش و گرمایش

UPS

مدل	قیمت (ریال)
UPS 50-120 3PH	موجود - تماس با دفاتر فروش
UPS 50-180 1PH	موجود - تماس با دفاتر فروش
UPS 50-180 3PH	موجود - تماس با دفاتر فروش
UPS 50-185 1PH	موجود - تماس با دفاتر فروش
UPS 50-185 3PH	موجود - تماس با دفاتر فروش
UPS 65-120 1PH	موجود - تماس با دفاتر فروش
UPS 65-120 3PH	موجود - تماس با دفاتر فروش
UPS 65-180 3PH	موجود - تماس با دفاتر فروش
UPS 65-185 3PH	موجود - تماس با دفاتر فروش
UPS 80-60 3PH	موجود - تماس با دفاتر فروش
UPS 80-120 3PH	موجود - تماس با دفاتر فروش
UPS 100-30 3PH	موجود - تماس با دفاتر فروش



موتور
ولتاژ: ۲۳۰ ولت تک فاز
فرکانس: ۵۰ هرتز
کلاس عایقی: **F**
سرعت: سه دور
درجه حفاظتی: **IP44**

متریال
بدنه پمپ: چدن
پروانه: کامپوزیت

شرایط عملکرد
دبی: حداکثر ۱۴ متر مکعب بر ساعت
ارتفاع آبدهی: حداکثر ۱۳ متر
فشار عملیاتی: حداکثر ۱۰ بار

بازه مجاز دمای سیال: ۲۵- تا ۱۱۰+ درجه سانتی
گراد
دمای محیط: ۴۰ درجه سانتی گراد

کاربردها
سیرکولاسیون سیستم های گرمایشی - سرمایشی
سیرکولاسیون صنعتی
سیرکولاسیون خانگی
برگشت آب گرم
سولار سیستم ها

ویژگی ها
کم صدا
مصرف پایین انرژی
بی نیاز از نگهداری
تنوع دامنه و عملکرد گسترده

مدل	قیمت (ریال)
MAGNA1 25-80 180 1x230V PN10	موجود - تماس با دفاتر فروش
MAGNA1 25-100 180 1x230V PN10	موجود - تماس با دفاتر فروش



موتور
ولتاژ : ۲۳۰ ولت تک فاز
فرکانس : ۵۰ هرتز
کلاس عایقی: **F**
سرعت : سه دور
درجه حفاظتی : **X4D**

متریال
بدنه پمپ : چدن / استنلس استیل
پروانه : کامپوزیت

شرایط عملکرد
دبی: حداکثر ۷۰ متر مکعب بر ساعت
ارتفاع آبدهی: حداکثر ۱۸ متر
فشار عملیاتی: حداکثر ۱۰ بار
بازه مجاز دمای سیال: ۱۰- تا ۱۱۰+ درجه سانتی
گراد
دمای محیط : ۴۰ درجه سانتی گراد

کاربردها
سیرکولاسیون سیستم های گرمایشی - سرمایشی
سیرکولاسیون صنعتی - سیرکولاسیون خانگی
برگشت آب گرم
سولار سیستم ها
ویژگی ها
کم صدا
مصرف پایین انرژی
بی نیاز از نگهداری
تنوع دامنه و عملکرد گسترده
دارای کنترلر و پنل عملیاتی
کنترل از راه دور

مدل	قیمت (ریال)
CMBE1-44 I-U-C-C-D-A 1x220-240V 50/60 HZ	موجود - تماس با دفاتر فروش
CMBE3-93 I-U-C-C-D-A 1x220-240V 50/60	موجود - تماس با دفاتر فروش
CMBE5-62 I-U-C-C-D-B 1x220-240V 50/60	موجود - تماس با دفاتر فروش
CMBE10-54 I-U-C-C-D-C 1x220-240V 50/60	موجود - تماس با دفاتر فروش



موتور

ولتاژ: ۲۳۰ ولت تک فاز

فرکانس: ۵۰ هرتز

کلاس عایقی: **F**

سرعت: دوپل با سرعت ۲۹۰۰ دور در دقیقه

درجه حفاظتی: **IP55**

متریال

بدنه پمپ: چدن

پروانه: استنلس استیل

شرایط عملکرد

دبی: حداکثر ۱۶ متر مکعب بر ساعت

ارتفاع آبدهی: حداکثر ۱۱۳ متر

فشار عملیاتی: حداکثر ۱۰ بار

بازه مجاز دمای سیال: ۰ تا +۶۰ درجه سانتی گراد

دمای محیط: حداکثر +۵۰ درجه سانتی گراد

کاربردها

کلیه سیستم های تقویت فشار

سیستم های اسپرینکلر

سیستم های کارواش

سیستم های دور متغییر و کنترلی

سیستم های آبیاری - کشاورزی و باغبانی

ویژگی ها

کم صدا

طراحی فشرده

طراحی مدولار



شرکت پیشم شیشه پارس
نماینده انحصاری سیستم ایتالیا در ایران



WWW.PARSWS.COM